



Università di Bergamo

*Dipartimento di Ingegneria dell'Informazione e
Metodi Matematici*

6 - Routing

Fondamenti di Reti e Telecomunicazione

Routing

- L'instradamento è alla base della funzionalità di rete implementata dalle entità di livello 3 (OSI) dei nodi
- consente a due nodi A e B, non collegati direttamente, di comunicare tra loro mediante la collaborazione di altri nodi posti su un cammino nella rete che connette A e B

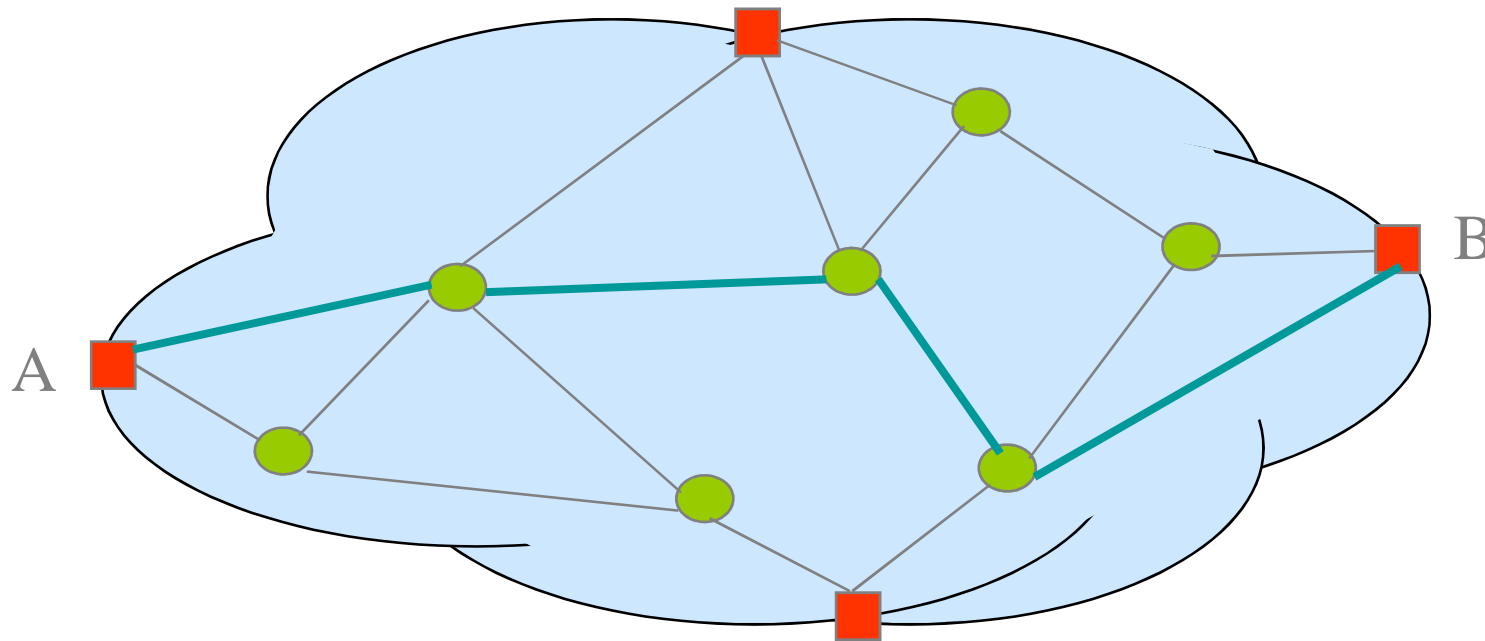

Routing

- Le entità di livello 3 sul cammino basano la commutazione (forwarding) verso il SAP d'uscita sulla base di un indirizzo (o di una etichetta) posta sul pacchetto
- La corrispondenza tra indirizzo e SAP d'uscita è mantenuta dal nodo in una **tabella di routing**

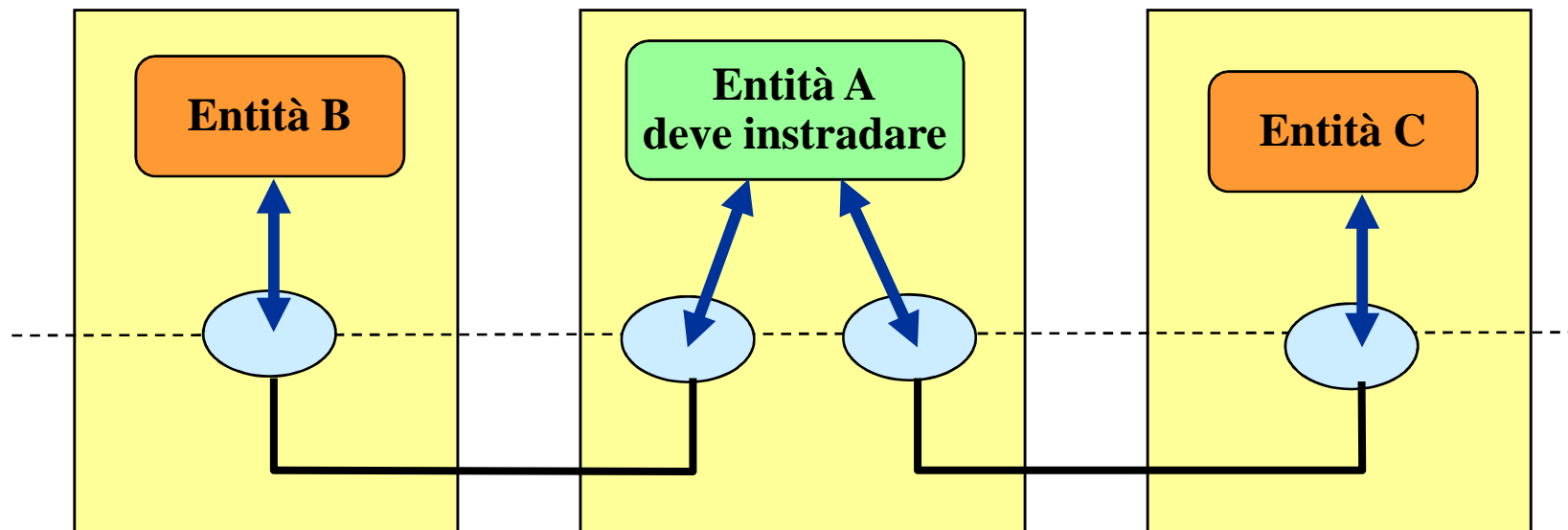

Routing

- La **politica di routing** è quella che definisce i criteri di scelta del cammino nella rete per i pacchetti che viaggiano tra un nodo di ingresso ed uno di uscita ...
- ...e dunque è quella che costruisce le tabelle di routing che vengono usate dai nodi per effettuare il forwarding
- Il tipo di rete (datagram, circuito virtuale) determina il tipo di tabelle da utilizzare e i gradi di libertà della politica di routing nella scelta dei cammini

Routing e Capacità di Rete

- Nelle reti broadcast (come le LAN non switched) non vi sono nodi che effettuano instradamento ed il mezzo condiviso può essere usato a turno
- Il risultato è che il traffico massimo che può essere smaltito dalla rete (**capacità**) è al più pari alla capacità del canale
- Nelle reti magliate la trasmissione di un pacchetto non occupa tutte le risorse di rete e più canali e cammini possono essere usati in parallelo
- E' facile comprendere come in questo caso la politica di instradamento abbia un forte impatto sul traffico smaltibile dalla rete (detto *Capacità di Rete*)

Routing e Capacità di Rete

- Ad esempio:
 - se il traffico viene fatto passare da pochi cammini nella rete il traffico massimo sarà basso

Capacità di tutti i link = C

Traffico massimo = C

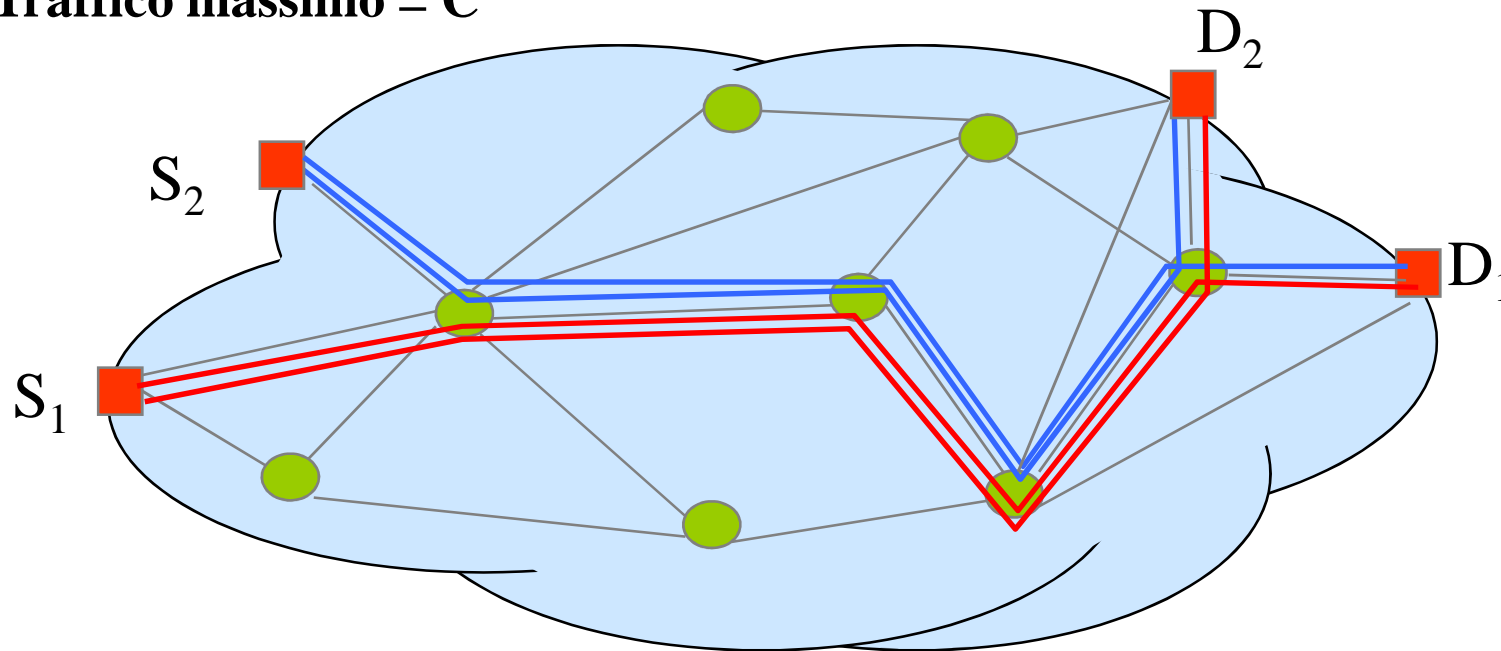

Routing e capacità

- se invece si usano molti cammini ripartendo il carico il traffico massimo sarà elevato

Capacità di tutti i link = C

Traffico massimo = $3C$

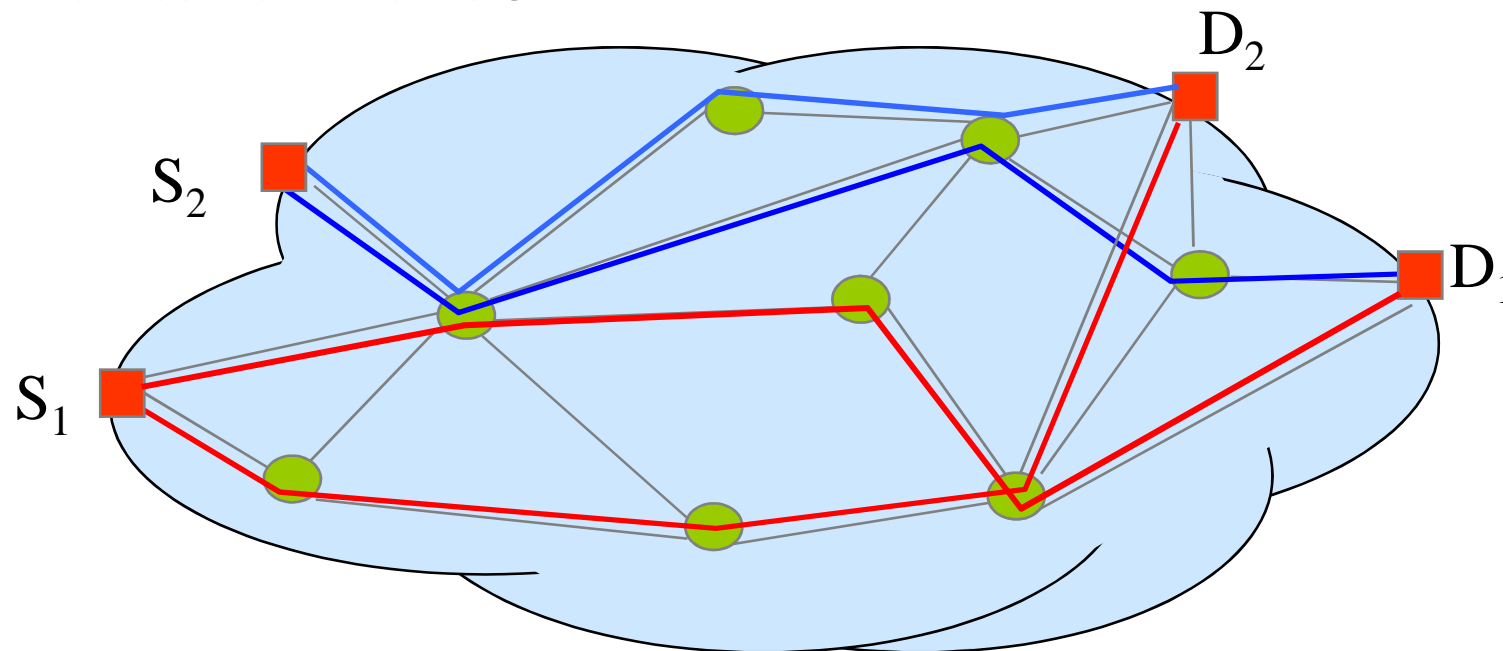

Politiche di routing per Internet

- Il tipo di inoltro (forwarding) utilizzato dalle reti IP condiziona la scelta delle politiche di routing
- Ricordiamo che il forwarding IP è
 - *Basato sull'indirizzo di destinazione (destination-based ...)*
 - *Con inoltro al nodo successivo (...next-hop routing)*
- Come conseguenza:
 - *I pacchetti diretti ad una stessa destinazione D che giungono in un router R seguono lo stesso percorso da R verso D indipendentemente dal link di ingresso in R*

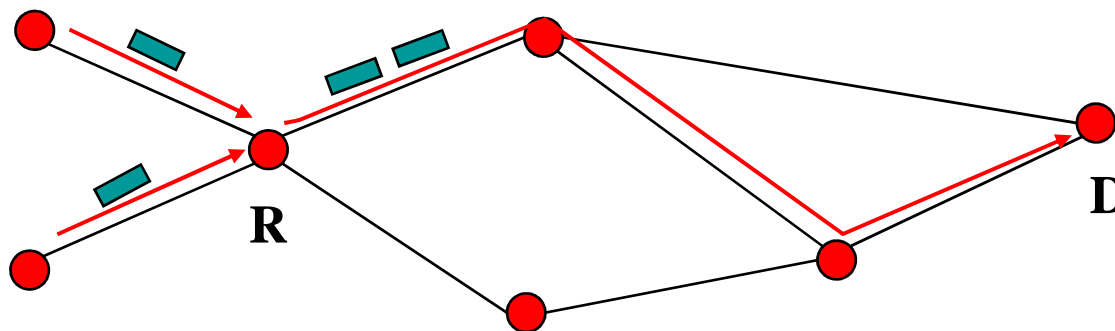

Politiche di routing per Internet

- Quindi il vincolo che ogni politica di routing deve soddisfare è che
 - *l'insieme dei cammini da ogni sorgente verso una destinazione D sia un albero, per ogni possibile destinazione D*

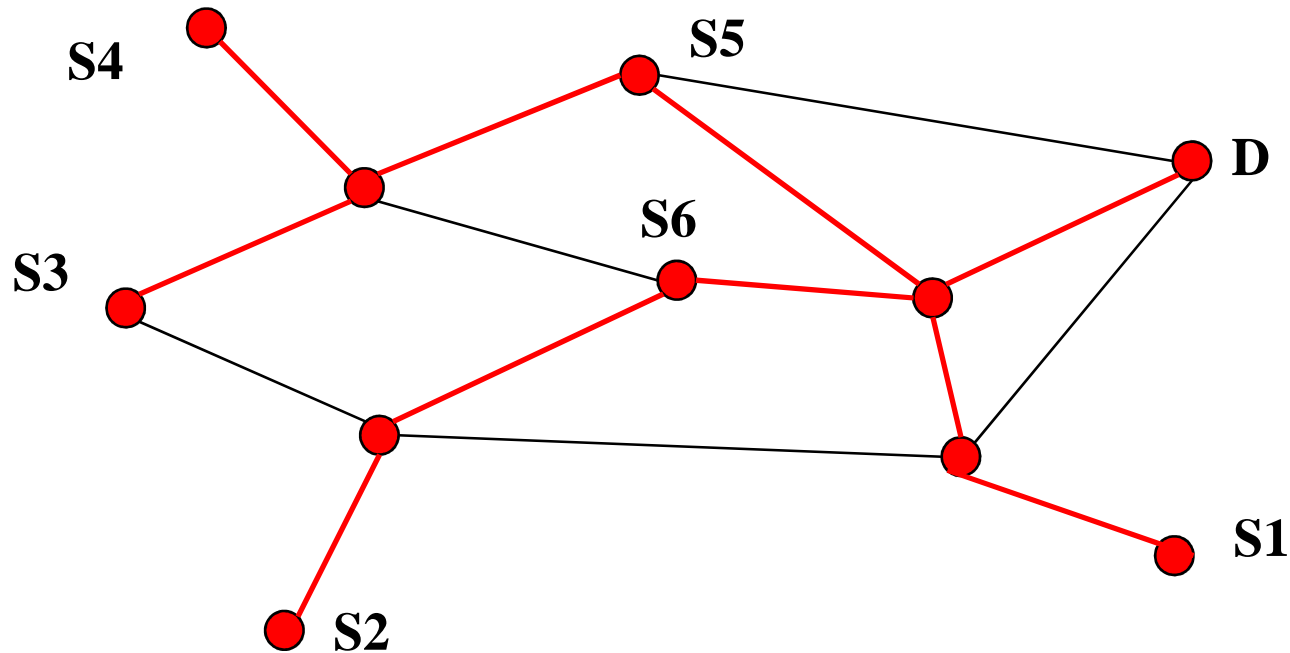

- *Non è dunque possibile instradare in modo indipendente ogni relazione di traffico (coppia sorgente-destinazione)*

Cammini minimi

- La politica di routing utilizzata sin dall'introduzione delle reti TCP/IP è basata sul calcolo dei cammini minimi
- Il calcolo è effettuato sul grafo che rappresenta la rete nel quale ad ogni arco è associato un peso opportunamente scelto (metrica)
- I motivi di questa scelta sono fondamentalmente:
 - i cammini minimi verso una destinazione formano un albero (l'albero dei cammini minimi);
 - esistono degli algoritmi di calcolo dei cammini minimi che possono essere eseguiti in modo distribuito nei nodi della rete.
- Dato un grafo e dei pesi associati agli archi il calcolo del cammino minimo si può ottenere con algoritmi di complessità polinomiale nel numero di nodi.

Richiami sui Grafi

- **digrafo $G(N,A)$**
 - N nodi
 - $A=\{(i,j), i \in N, j \in N\}$ archi (coppie ordinate di nodi)
- **percorso: (n_1, n_2, \dots, n_l) insieme di nodi con $(n_i, n_{i+1}) \in A$**
- **cammino: percorso senza nodi ripetuti**
- **ciclo: percorso con $n_1 = n_l$**
- **digrafo connesso: per ogni coppia di nodi i e j esiste almeno un cammino da i a j**
- **digrafo pesato: d_{ij} peso associato all'arco $(i,j) \in A$**
- **lunghezza di un cammino (n_1, n_2, \dots, n_l) :**

$$d_{n_1, n_2} + d_{n_2, n_3} + \dots + d_{n_{l-1}, n_l}$$

Problema del cammino minimo

Dato un digrafo $G(N,A)$ e due nodi i e j ,
trovare il cammino di lunghezza
minima tra tutti quelli che consentono
di andare da i a j

- il problema è di complessità polinomiale

Proprietà:

*se il nodo k è attraversato dal cammino minimo
da i a j , il sotto-cammino fino a k è anch'esso
minimo*

Algoritmo di Bellman-Ford

- **Ipotesi:**
 - pesi degli archi sia positivi che negativi
 - non esiste alcun ciclo di lunghezza negativa
- **Scopo:**
 - trovare i cammini minimi tra un nodo (sorgente) e tutti gli altri nodi, oppure
 - trovare i cammini minimi da tutti i nodi ad un nodo (destinazione)

Algoritmo di Bellman-Ford

- Variabili aggiornate nelle iterazioni:
 - $D_i^{(h)}$ lunghezza del cammino minimo tra il nodo 1 (sorgente) e il nodo i composto da un numero di archi $\leq h$

- Valori iniziali:

$$D_1^{(h)} = 0 \quad \forall h$$

$$D_i^{(0)} = \infty \quad \forall i \neq 1$$

- Iterazioni:

$$D_i^{(h+1)} = \min \left[D_i^{(h)}, \min_j \left(D_j^{(h)} + d_{ji} \right) \right]$$

- l'algoritmo termina in $N-1$ passi

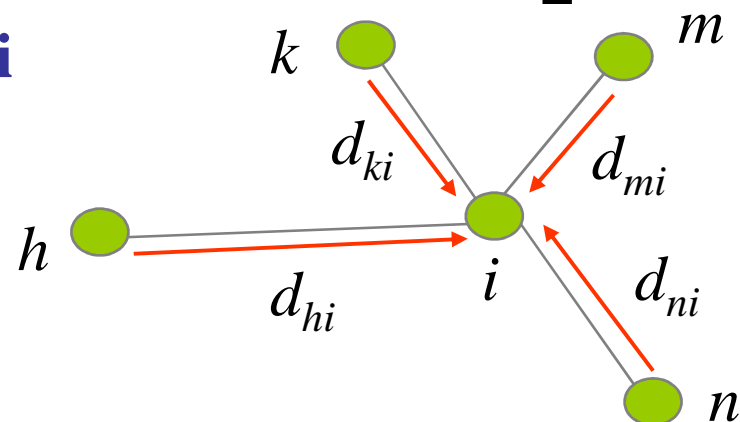

Algoritmo di Bellman-Ford in forma distribuita

- Si dimostra che l'algoritmo converge in un numero finito di passi anche nel caso in cui viene implementato in modo distribuito
- Periodicamente i nodi inviano l'ultima stima del cammino minimo ai vicini e aggiornano la propria stima secondo il criterio delle iterazioni

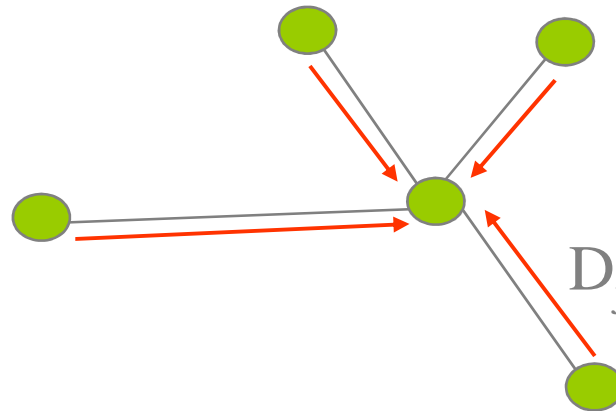

$$D_i := \min \left[D_i, \min_j (D_j + d_{ji}) \right]$$

Algoritmo di Bellman-Ford in pratica

- Per poter applicare praticamente l'algoritmo in modo centralizzato si può procedere in questo modo:
- Si usano delle etichette per i nodi (n, L) dove n indica il nodo precedente lungo il cammino minimo ed L la sua lunghezza
- Le etichette vengono aggiornate guardando le etichette dei vicini (l'ordine non conta grazie alla proprietà dell'algoritmo distribuito)
- Quando le etichette non cambiano più si ricostruisce l'albero dei cammini minimi ripercorrendo le etichette

Esempio: Bellman-Ford

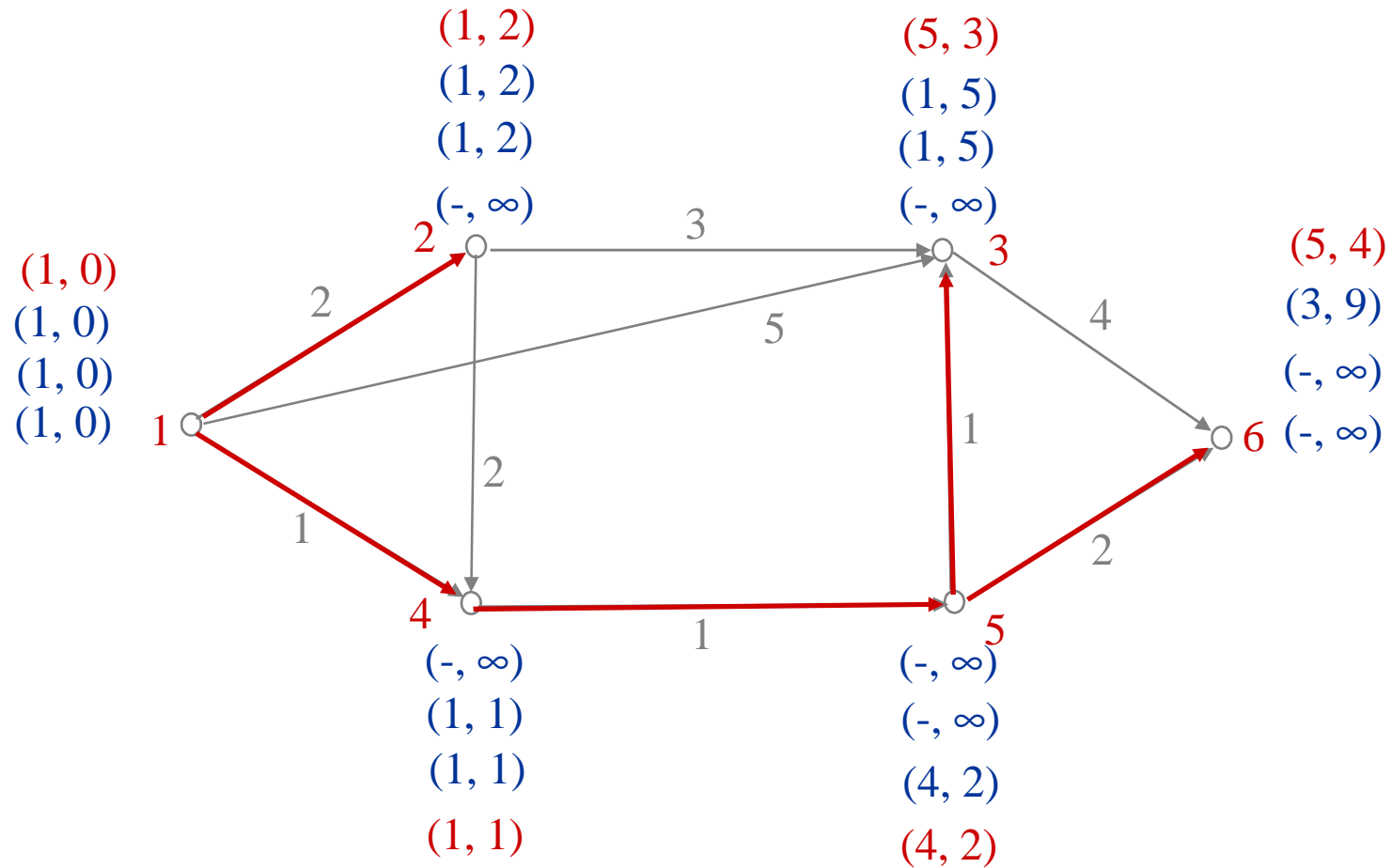

Algoritmo di Dijkstra

- **Ipotesi:**
 - archi con pesi positivi
- **Scopo:**
 - trovare i cammini minimi tra un nodo 1 (sorgente) e tutti gli altri nodi
- **Metodo di Dijkstra:**

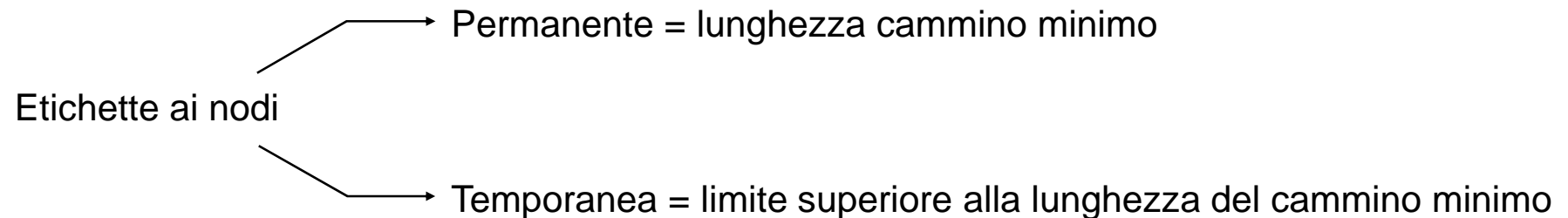

Algoritmo di Dijkstra

1. Inizializzazione:
 1. Etichetta permanente al nodo $1 = 0$: $u_1 = 0$
 2. Etichetta temporanea al nodo $i = l_{1i} \forall i$ $u_i = l_{1i}$
 3. Si assume $l_{1i} = \infty$ se l'arco tra 1 e i non esiste
2. Trovare nodo k con etichetta temporanea minima
Dichiarare etichetta di k permanente
Aggiornare etichette temporanee di tutti i nodi raggiungibili da k
 $u_j = \min (u_j, u_k + d_{kj}) \forall j$ con etichetta temporanea
3. Se tutte le etichette sono permanenti STOP, altrimenti torna a 2.

Algoritmi: complessità

- **L'algoritmo di Bellman-Ford ha una complessità: $O(N^3)$**
- **L'algoritmo di Dijkstra ha una complessità: $O(N^2)$**
- **L'algoritmo di Dijkstra è in generale più conveniente**

Algoritmi di Dijkstra in pratica

- **Si applica lo stesso criterio di Bellman-Ford**
- **L'unica differenza consiste nella distinzione tra etichette temporanee e permanenti**
- **all'inizio l'unica etichetta permanente è quella della sorgente**
- **ad ogni iterazione l'etichetta temporanea con la lunghezza più corta diventa permanente**

Esempio: Dijkstra

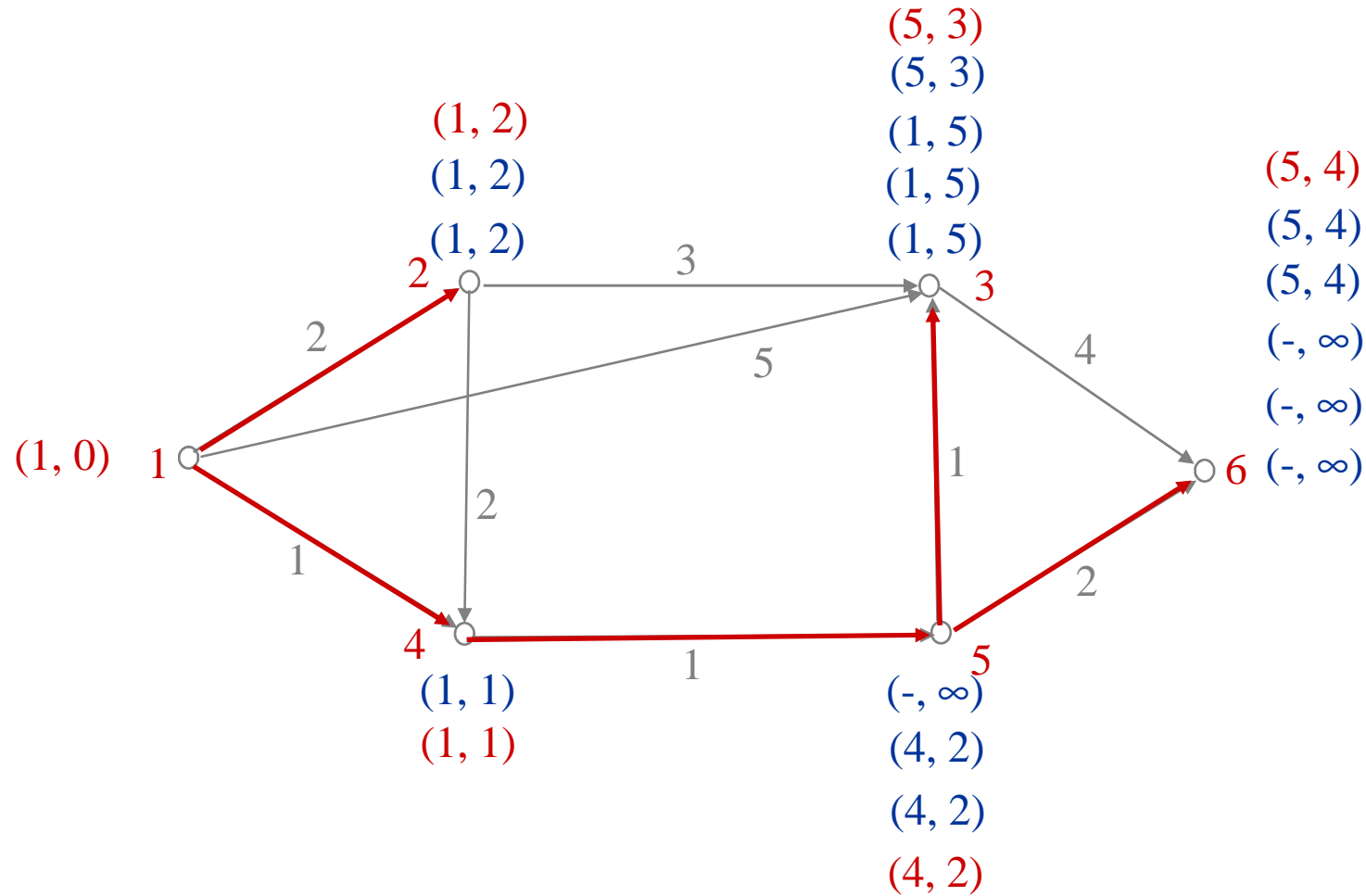

Protocolli di routing IP

Protocolli di Routing

- **Con questo nome si indicano in genere due diverse funzionalità, anche se legate fra loro**
 - **lo scambio fra i router di informazioni di raggiungibilità**
 - **la costruzione delle tabelle di routing**
- **Formalmente il protocollo è solo la parte che descrive lo scambio di messaggi tra i router**
- **in realtà questo scambio è poi strettamente legato al modo con cui sono calcolate le tabelle di routing**

Tabelle di Routing IP

- Le **Tabelle di Routing IP** sono costituite da un elenco di route
- Ogni route comprende:
 - rete di destinazione
 - netmask
 - next hop (first hop)
- Quindi il forwarding è fatto in generale
 - sulla base del solo indirizzo di destinazione
 - su un solo cammino
 - indicando solo il primo router sul cammino

Routing IP

- **Il principio su cui si basa il routing IP è molto semplice**
 - **inviare i pacchetti sul cammino minimo verso la destinazione**
 - **la metrica su cui si calcolano i cammini minimi è generale**
 - **il calcolo viene eseguito in modo distribuito dai router mediante uno scambio di informazioni con gli altri router**
 - **nella tabella viene indicato solo il primo router sul cammino grazie alla proprietà secondo la quale anche i sotto-cammini di un cammino minimo sono minimi**

Protocolli di Routing

◆ Per gestire lo scambio di informazioni tra i router ed eseguire il calcolo del cammino minimo esistono due grandi famiglie di protocolli

→ Distance Vector

→ Link State

Distance Vector

- ◆ l'informazione sulla raggiungibilità/connettività scambiata dai nodi è costituita dal Distance Vector (DV):
[indirizzo destinatario, distanza]
 - la distanza è una stima che il nodo possiede
- ◆ Il DV è inviato ai soli nodi adiacenti
- ◆ la stima delle distanze avviene tramite Bellman-Ford distribuito

Distance Vector

- ◆ Ogni nodo invia il DV
 - periodicamente
 - se il risultato di un ricalcolo differisce dal precedente
- ◆ Ogni nodo esegue il ricalcolo delle distanze se
 - riceve un DV diverso da quello memorizzato in precedenza
 - cade/nasce una linea attiva a cui è connesso

$$\text{Ricalcolo: } D_j' = \min_k [D_k + d_{kj}]$$

Processing dei messaggi Distance Vector

- ◆ Quando un nodo riceve un DV: ogni distanza che non ha valore infinito viene incrementata di 1. Quindi:
 1. Se l'entry **non esiste** (nodo sconosciuto) e se la metrica relativa è **diversa da infinito**, setta come next-hop router per quella destinazione il router da cui è ricevuto il DV con la rispettiva distanza. Viene fatto partire un timer associato alla entry.
 2. Se la entry **esiste già**, ma con una distanza **maggiore** a quella ricevuta, modifica next-hop router e distanza e fai partire timer.
 3. Se la entry **esiste già** ed il next-router corrisponde al router che ha inviato il messaggio DV, modifica la entry se la distanza **differisce** da quella attuale. In ogni caso fai ripartire il timer.
 4. In tutti gli altri casi: ignora il messaggio

Esempio: Distance Vector

- Consideriamo la seguente rete:

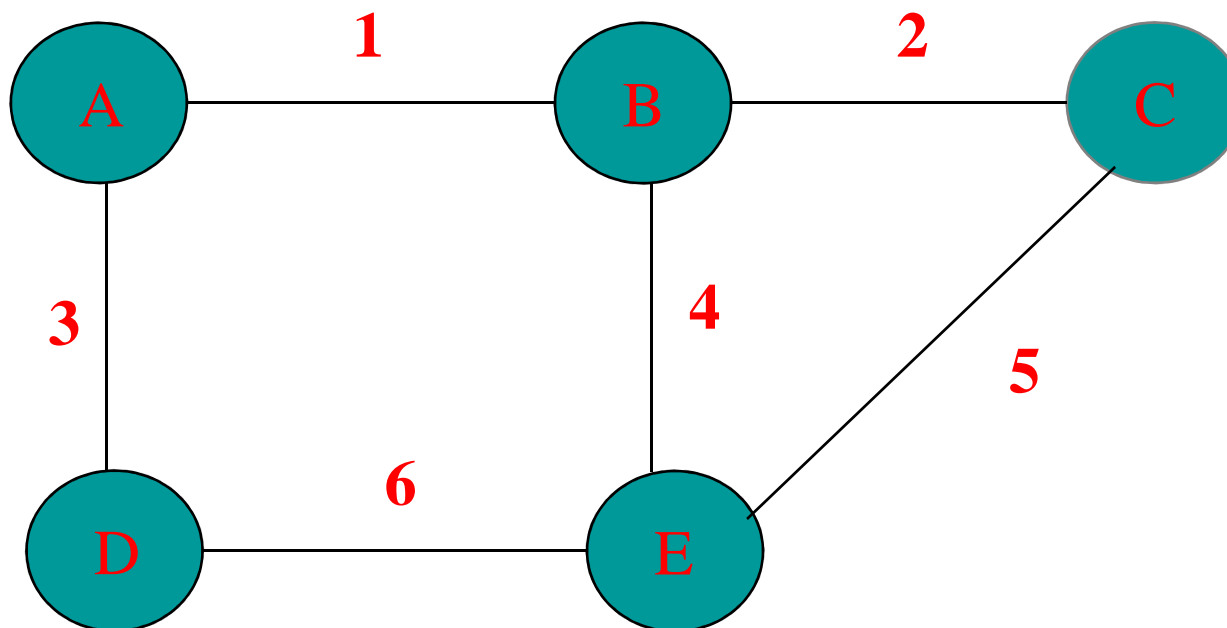

- ogni nodo (non differenziamo tra host e router) è identificato da un suo indirizzo (A,B,C,D o E)
- supponiamo che ogni link abbia costo 1

Esempio: Distance Vector

- inizializziamo la rete attivando tutti i nodi contemporaneamente
 - ☞ procedura **cold start**
- ogni nodo ha delle informazioni iniziali permanenti (*conoscenze locali*), in particolare conosce il suo indirizzo e a quali link è direttamente connesso, non conosce gli altri nodi nella rete
- inizialmente le tabelle di routing contengono solo la **entry** del nodo, per esempio il nodo A

Da A verso	Link	Costo
A	locale	0

Esempio: Distance Vector

- da questa tabella il nodo A estrae il Distance Vector $A=0$ e lo trasmette a tutti i vicini, cioè su tutti i link locali
- B e D ricevono l'informazione e allargano le loro conoscenze locali,

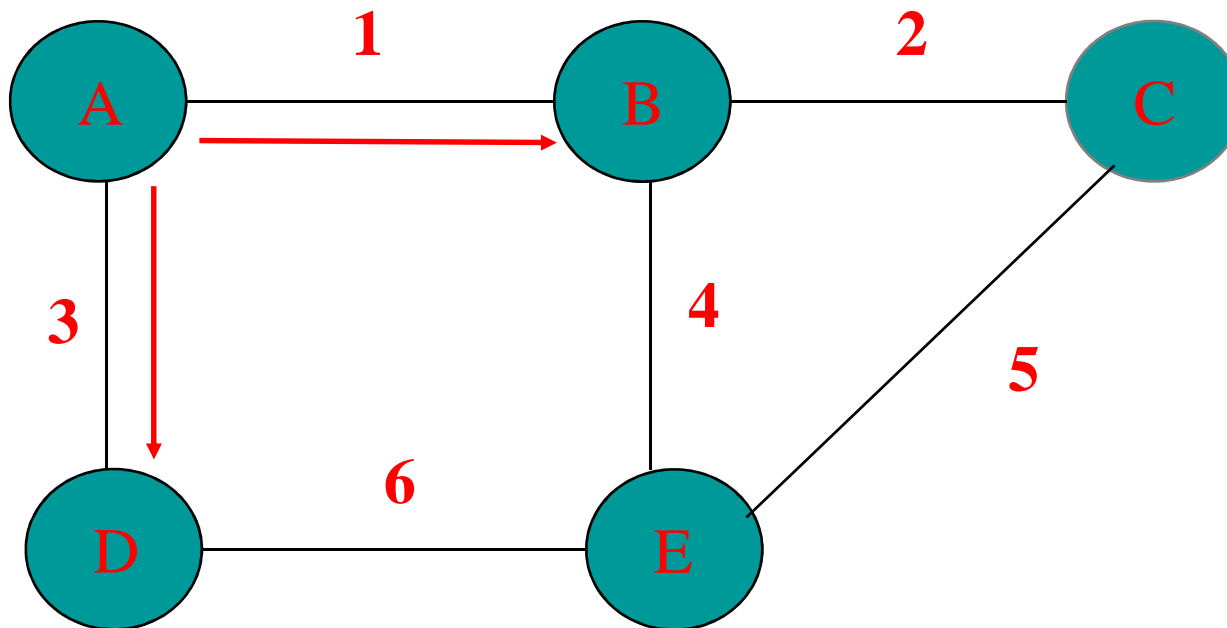

Esempio: Distance Vector

- il nodo B, dopo aver ricevuto il Distance Vector, aggiorna la distanza aggiungendo il costo del link locale trasformando il messaggio in $A=1$, lo confronta con le informazioni nella sua tabella di routing e vede che il nodo A non è conosciuto

Da B verso	Link	Costo
B	locale	0
A	1	1

- Anche il nodo D aggiorna in modo analogo la sua tabella dopo aver ricevuto il DV da A sul link 3

Da D verso	Link	Costo
D	locale	0
A	3	1

Esempio: Distance Vector

- il nodo B prepara il proprio DV
B=0, A=1
e lo trasmette su tutti i link locali
- Anche il nodo D prepara il DV e lo invia:
D=0, A=1

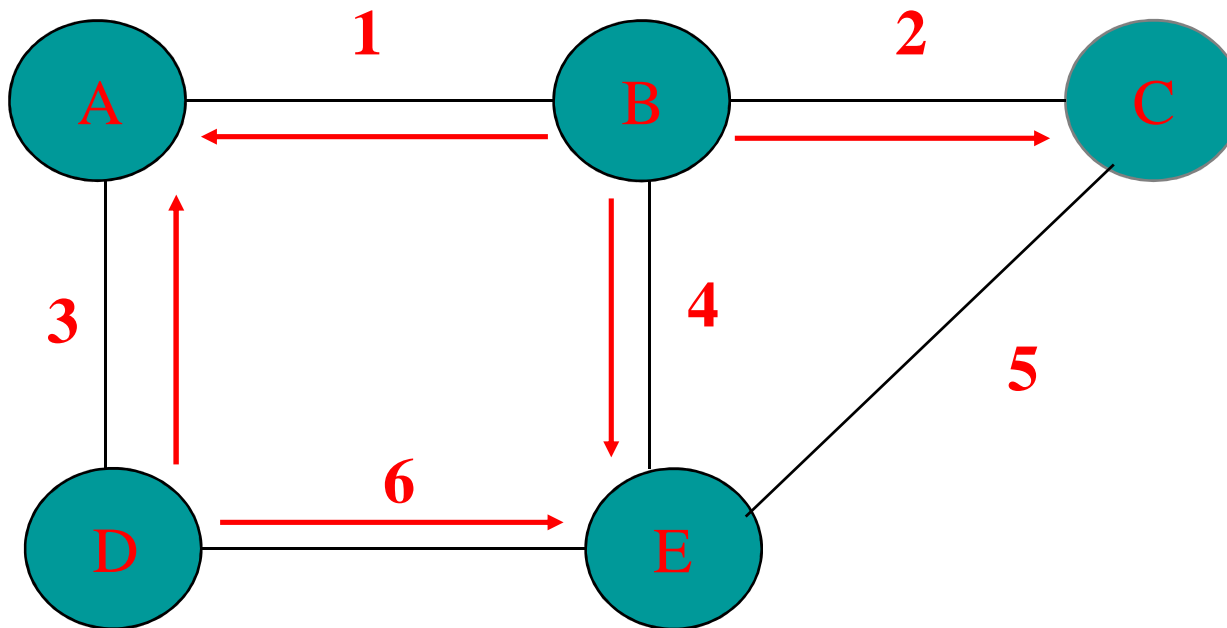

Esempio: Distance Vector

- il messaggio di B viene ricevuto da A, C ed E mentre quello di D è ricevuto da A ed E,
- A riceve i due DV

Da B: B=0, A=1

Da D: D=0, A=1

... e aggiorna la sua tabella

Da A verso	Link	Costo
A	local	0
B	1	1
D	3	1

Esempio: Distance Vector

- il nodo C riceve da B sul link 2 il DV

B=0, A=1

... e aggiorna la sua tabella:

Da C verso	Link	Costo
C	local	0
B	2	1
A	2	2

Esempio: Distance Vector

- il nodo E riceve da B sul link 4 il DV

B=0, A=1

e da D sul link 6 il DV

D=0, A=1

... e aggiorna la sua tabella di routing

- ✓ la distanza verso il nodo A utilizzando i link 4 e 6 è la stessa

Da E verso	Link	Costo
E	local	0
B	4	1
A	4	2
D	6	1

Esempio: Distance Vector

- i nodi A,C ed E hanno aggiornato le proprie tabelle di routing e trasmettono sui link locali i DV aggiornati

nodo A: A=0, B=1, D=1

nodo C: C=0, B=1, A=2

nodo E: E=0, B=1, A=2, D=1

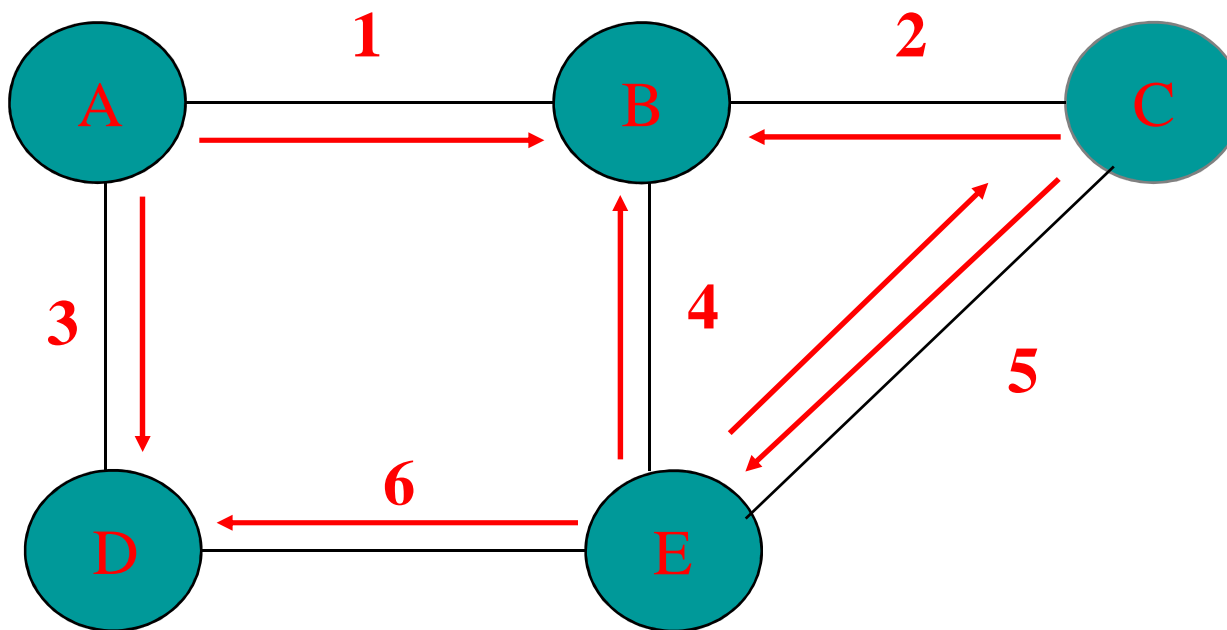

Esempio: Distance Vector

- i nodi B,D ed E ricevono i DV dai vicini e aggiornano le proprie tabelle

Da B verso	Link	Costo
B	local	0
A	1	1
D	1	2
C	2	1
E	4	1

Da D verso	Link	Costo
D	local	0
A	3	1
B	3	2
E	6	1

Da E verso	Link	Costo
E	local	0
B	4	1
A	4	2
D	6	1
C	5	1

Esempio: Distance Vector

- i nodi B, D ed E trasmettono i nuovi DV sui link locali

nodo B: B=0, A=1, D=2, C=1, E=1

nodo D: D=0, A=1, B=2, E=1

nodo E: E=0, B=1, A=2, D=1, C=1

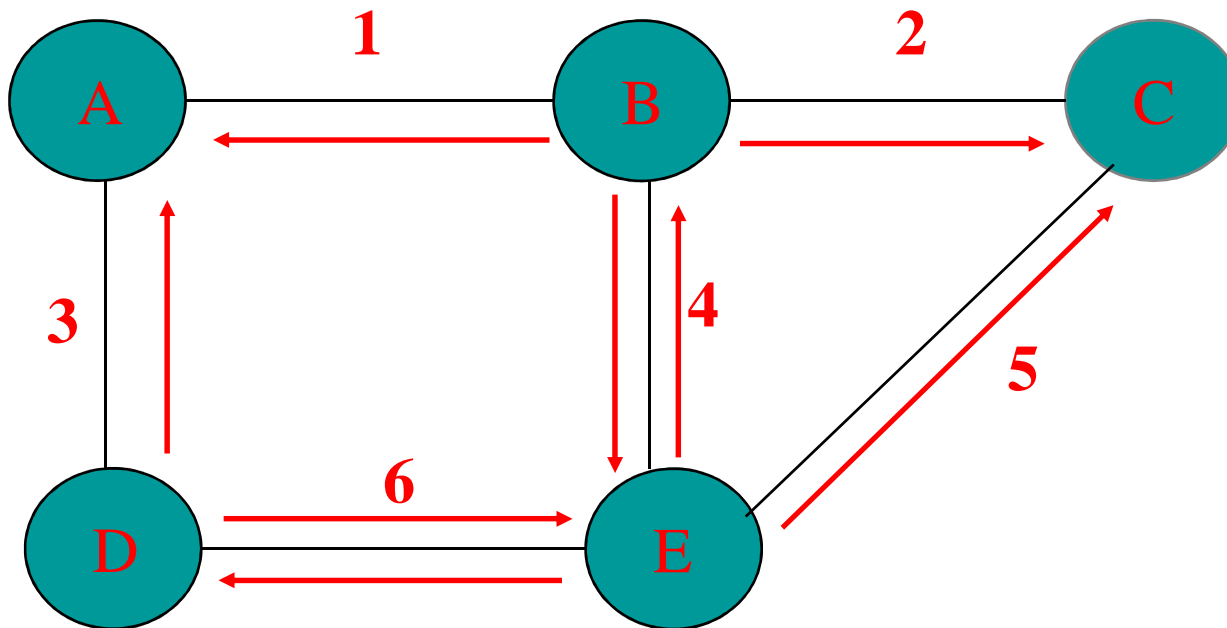

Esempio: Distance Vector

- Tutti i nodi ricevono nuovi DV ma solo A, C e D aggiornano le tabelle

Da A verso	Link	Costo
A	local	0
B	1	1
D	3	1
C	1	2
E	1	2

Da C verso	Link	Costo
C	local	0
B	2	1
A	2	2
E	5	1
D	5	2

Da D verso	Link	Costo
D	local	0
A	3	1
B	3	2
E	6	1
C	6	2

Esempio: Distance Vector

- l'algoritmo è arrivato a convergenza, i nodi trasmettono i nuovi DV sui link che però non provocano aggiornamenti nelle tabelle di routing degli altri nodi

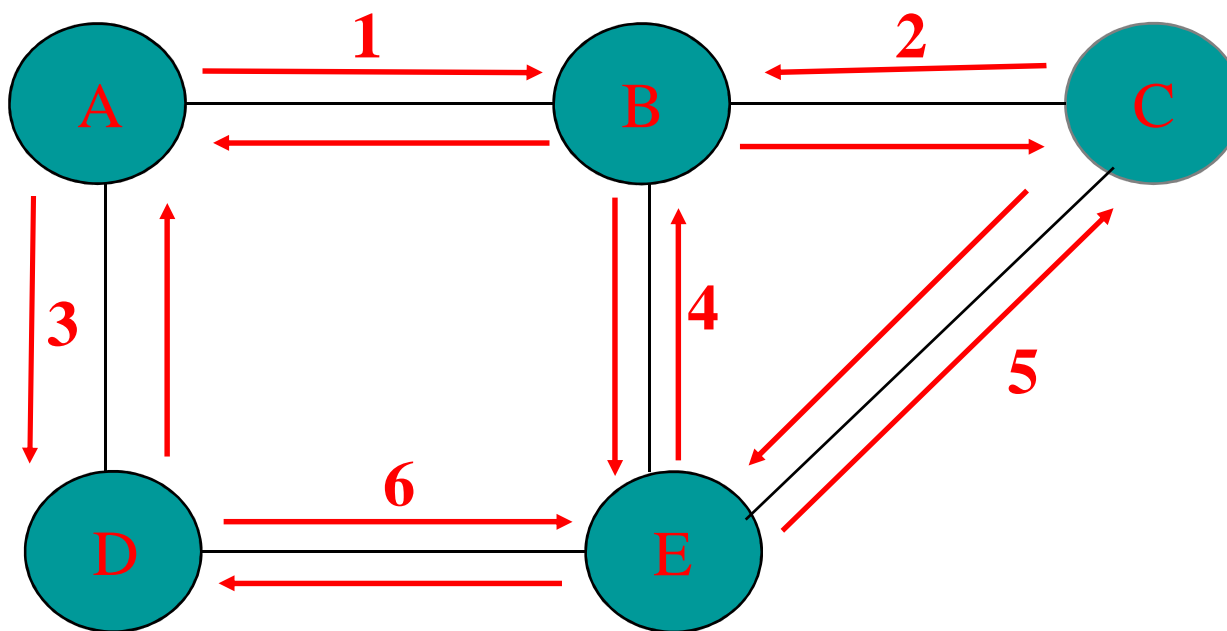

Distance Vector: rottura del link 1

- Vediamo come le tabelle di routing si aggiornano quando si rompe il link 1

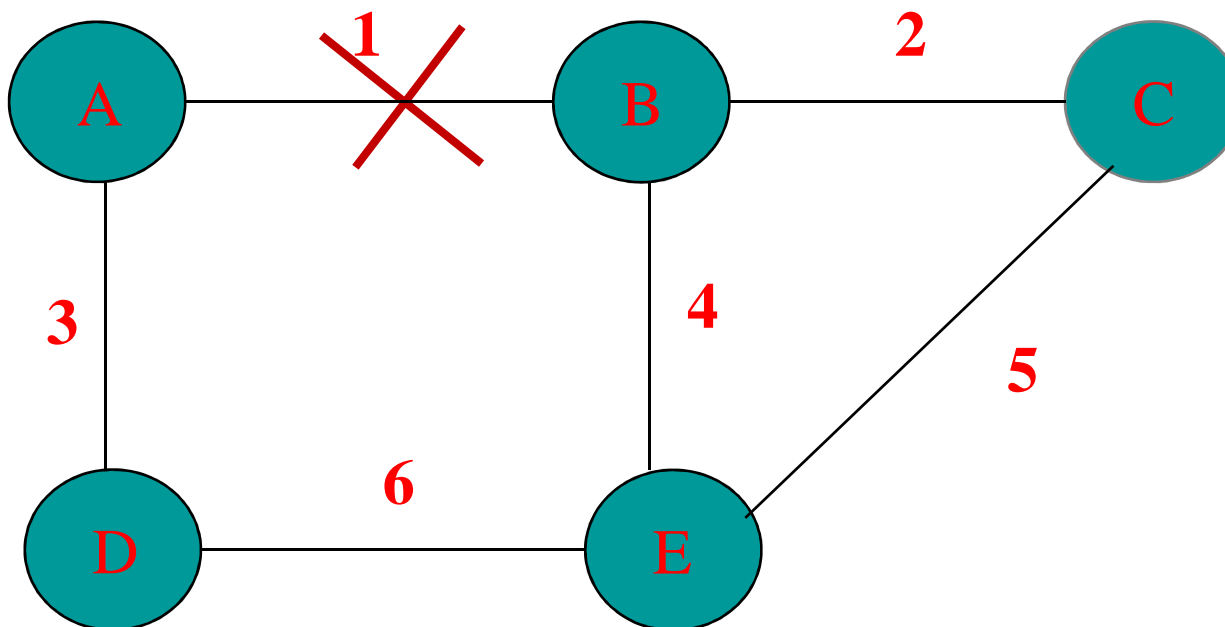

- i nodi A e B agli estremi del link 1 monitorano e riscontrano la rottura del link
- i nodi A e B aggiornano le proprie tabelle di routing assegnando costo infinito al link 1

Distance Vector: rottura del link 1

Da A verso	Link	Costo
A	local	0
B	1	1 \Rightarrow inf
D	3	1
C	1	2 \Rightarrow inf
E	1	2 \Rightarrow inf

Da B verso	Link	Costo
B	local	0
A	1	1 \Rightarrow inf
D	1	2 \Rightarrow inf
C	2	1
E	4	1

- trasmettono i nuovi DV

nodo A: A=0, B=inf, D=1, C=inf, E=inf

nodo B: B=0, A=inf, D=inf, C=1, E=1

Distance Vector: rottura del link 1

- il messaggio trasmesso da A viene ricevuto da D che confronta gli elementi con quelli presenti nella sua tabella di routing
- tutti i costi sono maggiori o uguali a quelli presenti nella tabella, ma siccome il link da cui riceve il messaggio (link 3) è quello che utilizza per raggiungere il nodo B, aggiorna la tabella

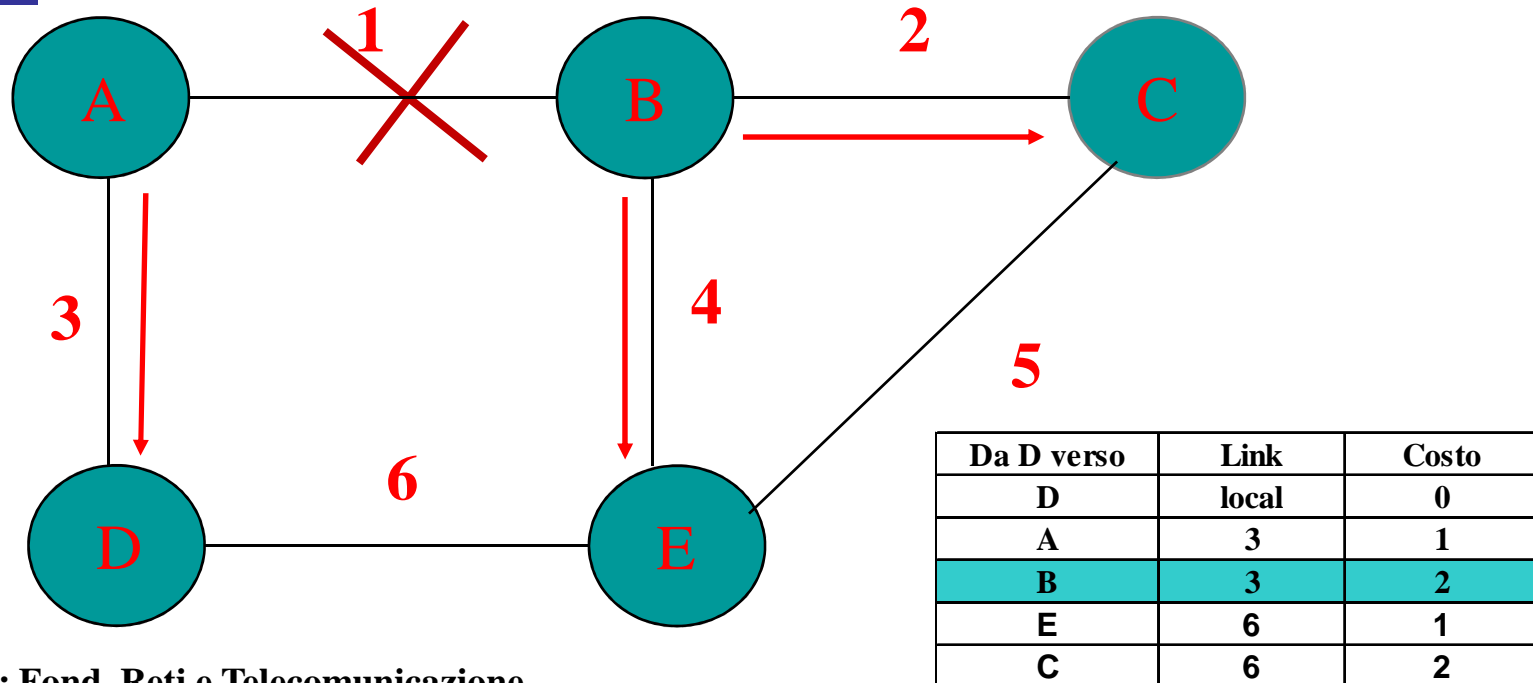

Distance Vector: rottura del link 1

Da D verso	Link	Costo
D	local	0
A	3	1
B	3	2⇒inf
E	6	1
C	6	2

- Anche i nodi C ed E aggiornano le tabelle

Da C verso	Link	Costo
C	local	0
B	2	1
A	2	2⇒inf
E	5	1
D	5	2

Da E verso	Link	Costo
E	local	0
B	4	1
A	4	2⇒inf
D	6	1
C	5	1

Distance Vector: rottura del link 1

- i nodi D, C ed E trasmettono il loro DV
nodo D: $D=0, A=1, B=\text{inf}, E=1, C=2$
nodo C: $C=0, B=1, A=\text{inf}, E=1, D=2$
nodo E: $E=0, B=1, A=\text{inf}, D=1, C=1$

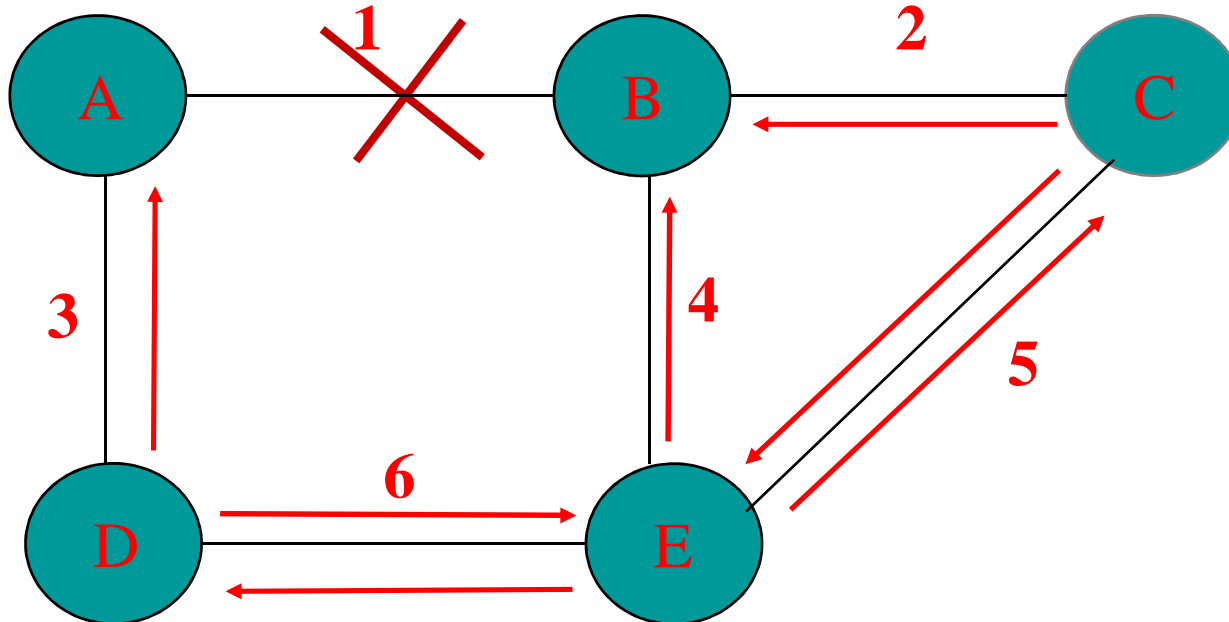

Distance Vector: rottura del link 1

- questi messaggi aggiornano le tabelle di routing dei nodi A, B, D ed E

Da A verso	Link	Costo
A	local	0
B	1	inf
D	3	1
C	1→3	inf→3
E	1→3	inf→2

Da B verso	Link	Costo
B	local	0
A	1	inf
D	1→4	inf→2
C	2	1
E	4	1

Da D verso	Link	Costo
D	local	0
A	3	1
B	3→6	inf→2
E	6	1
C	6	2

Da E verso	Link	Costo
E	local	0
B	4	1
A	4→6	inf→2
D	6	1
C	5	1

Distance Vector: rottura del link 1

- I nodi A,B,D ed E trasmettono i nuovi DV
nodo A: A=0, B=inf, D=1, C=3, E=2
nodo B: B=0, A=inf, D=2, C=1, D=1
nodo D: D=0, A=1, B=2, E=1, C=2
nodo E: E=0, B=1, A=2, D=1, C=1
- A, B e C aggiornano le tabelle

Da A verso	Link	Costo
A	local	0
B	1→3	inf→3
D	3	1
C	3	3
E	3	2

Da B verso	Link	Costo
B	local	0
A	1→4	inf→3
D	4	2
C	2	1
E	4	1

- l'algorithmo è arrivato a convergenza !!!

Da C verso	Link	Costo
C	local	0
B	2	1
A	2→5	inf→3
E	5	1
D	5	2

Distance Vector: caratteristiche

- **Vantaggi:**
 - molto facile da implementare
- **Svantaggi:**
 - Problema della velocità di convergenza
 - limitato dal nodo più lento
 - dopo un cambiamento possono sussistere dei cicli (loop) per un tempo anche lungo
 - difficile mantenere comportamento stabile su reti grandi
 - Problema del *counting to infinity*

Distance Vector: counting to infinity

- Supponiamo che si rompa anche il link 6

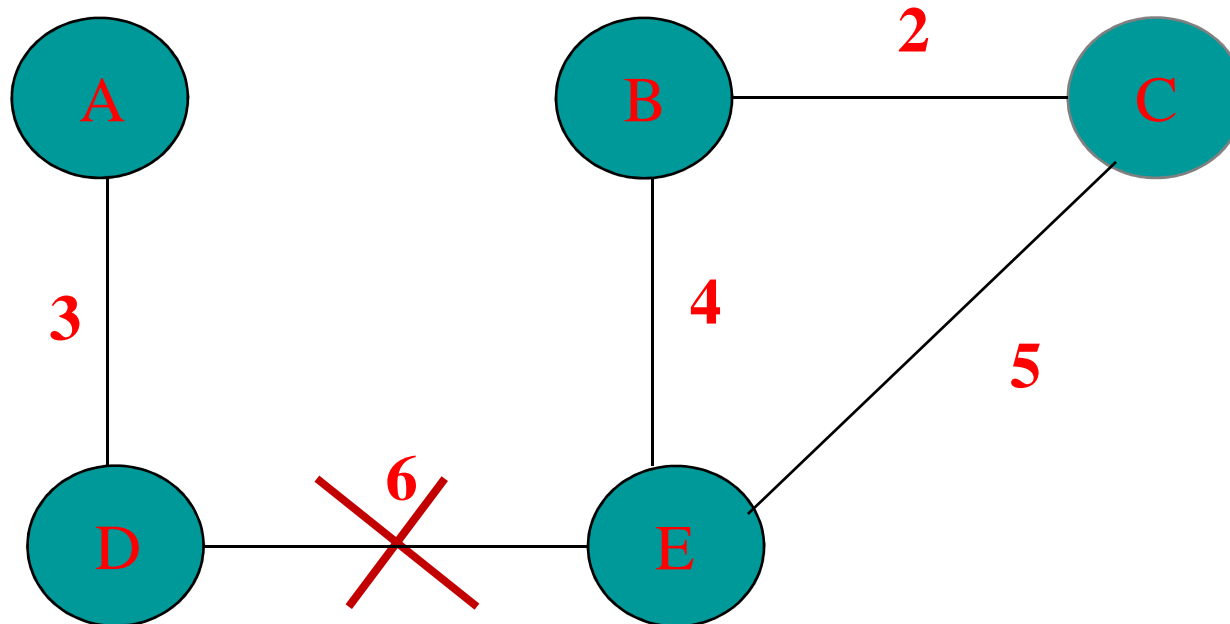

- guardiamo cosa succede tra i nodi A e D isolati dal resto della rete

Distance Vector: counting to infinity

- il nodo D si accorge della rottura del link 6 e aggiorna la sua tabella di routing

Da D verso	Link	Costo
D	local	0
A	3	1
B	6	2⇒inf
E	6	1⇒inf
C	6	2⇒inf

- se il nodo D ha l'opportunità di trasmettere immediatamente il nuovo Distance Vector sul link 3, il nodo A aggiorna immediatamente la sua tabella di routing e riconosce che l'unico nodo raggiungibile è D.

Da A verso	Link	Costo
A	local	0
B	3	3
D	3	1
C	3	3
E	3	2

Distance Vector: counting to infinity

- se invece il nodo A trasmette il suo DV prima che lo faccia D
nodo A: A=0, B=3, D=1, C=3, E=2
il nodo D aggiorna la sua tabella

Da D verso	Link	Costo
D	local	0
A	3	1
B	6⇒3	inf⇒4
E	6⇒3	inf⇒3
C	6⇒3	inf⇒4

- si installa un loop tra i nodo A e D e non c'è modo di convergere naturalmente verso uno stato stabile
- ad ogni step le distanze verso i nodi B, C ed E si incrementano di 2 ➡ **counting to infinity**

Counting to infinity: rimedi

- **Hop Count Limit:**
- Il counting to infinity termina se si utilizza la convenzione di rappresentare l'infinito mediante un valore finito
 - tale valore deve essere maggiore del percorso più lungo nella rete
 - quando la distanza raggiunge tale valore viene posta ad infinito e il nodo non raggiungibile
- Durante il periodo di counting to infinity la rete si trova in uno stato intermedio in cui:
 - i pacchetti sono in loop
 - il link diventa congestionato
 - alcuni pacchetti, compresi i messaggi di routing, possono essere persi a causa della congestione
- ☛ **la convergenza verso uno stato stabile è lenta**

Counting to infinity: rimedi

- **Split-Horizon:**
 - se il nodo A manda a D i pacchetti destinati al nodo X, non ha senso che A annunci a D la raggiungibilità di X nel suo Distance Vector

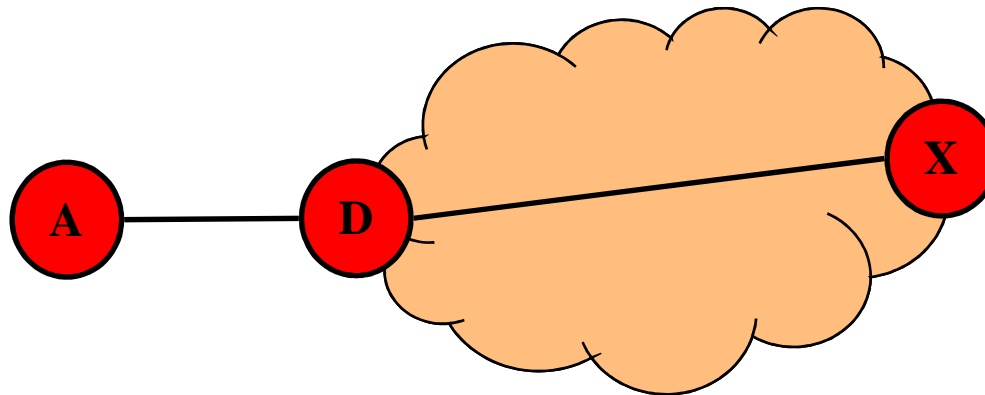

- il nodo A non annuncia a D con quale costo raggiunge X

Distance Vector: Split Horizon

- **Quindi il nodo A manda messaggi di routing *diversi* sui vari link locali**
- **Split Horizon esiste in due versioni:**
 - **forma semplice: il nodo omette nel messaggio ogni informazione sulle destinazioni che raggiunge tramite quel link**
 - **con Poisonous Reverse: il nodo include nel messaggio tutte le destinazioni ma pone a distanza infinita quelle raggiungibili tramite quel link**
 - ✓ questo meccanismo elimina il counting to infinity dell'esempio precedente
- **non funziona con certe topologie**

Distance Vector: Split Horizon

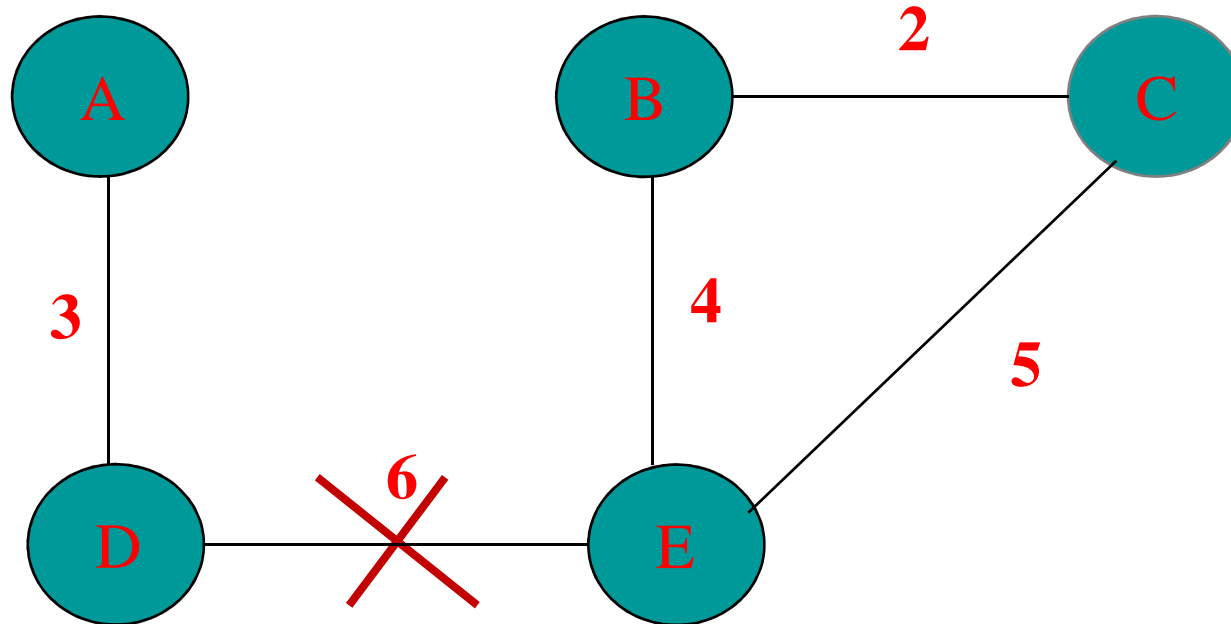

- quando il link 6 si rompe le tabelle di routing dei nodi B,C e E contengono, tra le altre, le seguenti righe:

Da	Link	Costo
B verso D	4	2
C verso D	5	2
E verso D	6	1 ⇒ inf

Distance Vector: Split Horizon

- il nodo E comunica sui link 4 e 5 che la distanza da D è ora infinita ($D=\text{inf}$)
- supponiamo che il messaggio sia ricevuto da B mentre a causa di un errore non sia ricevuto da C

Da	Link	Costo
B verso D	4	2 \Rightarrow inf
C verso D	5	2
E verso D	6	inf

Distance Vector: Split Horizon

- il nodo C trasmette il DV, utilizzando lo Split Horizon con Poisonous Reverse. Trametterà dunque:
 - al nodo E: $C=0$, $B=1$, $A=\text{inf}$, $E=\text{inf}$, $D=\text{inf}$
 - ✓ sul link 5 che vede il nodo D con costo infinito
 - al nodo B: $C=0$, $B=\text{inf}$, $A=3$, $E=1$, $D=2$
 - ✓ sul link 2 che vede il nodo D con costo 2

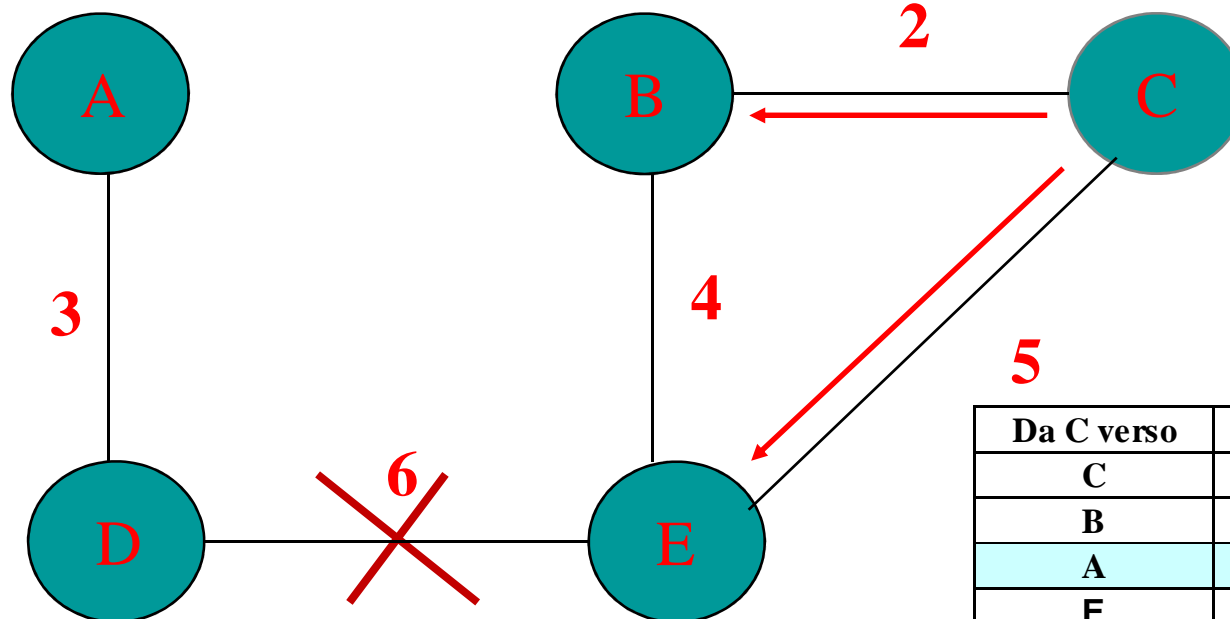

Da C verso	Link	Costo
C	local	0
B	2	1
A	5	3
E	5	1
D	5	2

Distance Vector: Split Horizon

- il nodo B aggiorna la sua tabella di routing e utilizzando lo Split Horizon Poisonous Reverse trasmette:

- D=inf sul link 2
- D=3 sul link 4

- nei nodi B,C ed E ora avremo

Da	Link	Costo
B verso D	4→2	inf→3

Da	Link	Costo
B verso D	4→2	inf→3
C verso D	5	2
E verso D	6→4	inf→4

- si forma un loop tra i nodi B,C ed E fino a quando i valori di costo superano la soglia e sono posti ad infinito
 - ✓ si ripresenta il fenomeno del **counting to infinity**

Counting to infinity: rimedi

- **Utilizzo dei contatori (Hold down)**
 - Supponiamo che ogni nodo G invii un messaggio DV a tutti i suoi vicini ogni 30 secondi.
 - Supponiamo inoltre che, in un certo nodo N , il next-hop attualmente usato per raggiungere la destinazione D sia G .
 - Se N non riceve nessun messaggio da G per 180 secondi (T_{invalid}), può assumere che G si è guastato o che è divenuto irraggiungibile.
 - Dopo un tempo T_{flush} (240 s), la route è cancellata
 - Il tempo tra T_{invalid} e T_{flush} deve essere tarato in modo che l'informazione relativa ad un cambiamento (guasto) si propaghi nella rete

Counting to infinity: rimedi

- ...
 - le route non più valide sono annunciate con distanza infinita (valore della soglia, 16 in RIPv1)
 - i nodi che ricevono un annuncio con distanza infinita mettono la route in hold-down (non valida)
- Triggered Updates
 - I cambiamenti di topologia sono annunciati immediatamente e distinti dagli altri
 - aumenta la velocità di convergenza e fa scoprire prima i guasti

Link State

- **Ogni nodo impara a conoscere i nodi e le destinazioni sue adiacenti, e le relative distanze per raggiungerle**
- **Ogni nodo invia a tutti gli altri nodi (flooding) queste informazioni mediante dei Link State Packet (LSP)**
- **Tutti i nodi si costruiscono un database di LSP e una mappa completa della topologia della rete**
- **Sulla base di questa informazione vengono calcolati i cammini minimi verso tutte le destinazioni (ad esempio con Dijkstra)**

Link State

- **Vantaggi:**
 - **più flessibile in quanto ogni nodo ha una mappa completa della rete (routing ottimale, source routing, multipath routing)**
 - **non è necessario inviare l'informazione (LSP) periodicamente ma solo dopo un cambiamento. Inoltre tale informazione è inviata solo in modo incrementale (solo le entry che sono cambiate)**
 - **tutti i nodi vengono subito informati dei cambiamenti (in particolare topologici)**

Link State

- **Svantaggi:**
 - è necessario un protocollo dedicato a mantenere l'informazione sui vicini (Hello)
 - è necessario l'utilizzo del flooding
 - è necessario un riscontro dei pacchetti di routing inviati
 - Più difficile da implementare

Link State: esempio

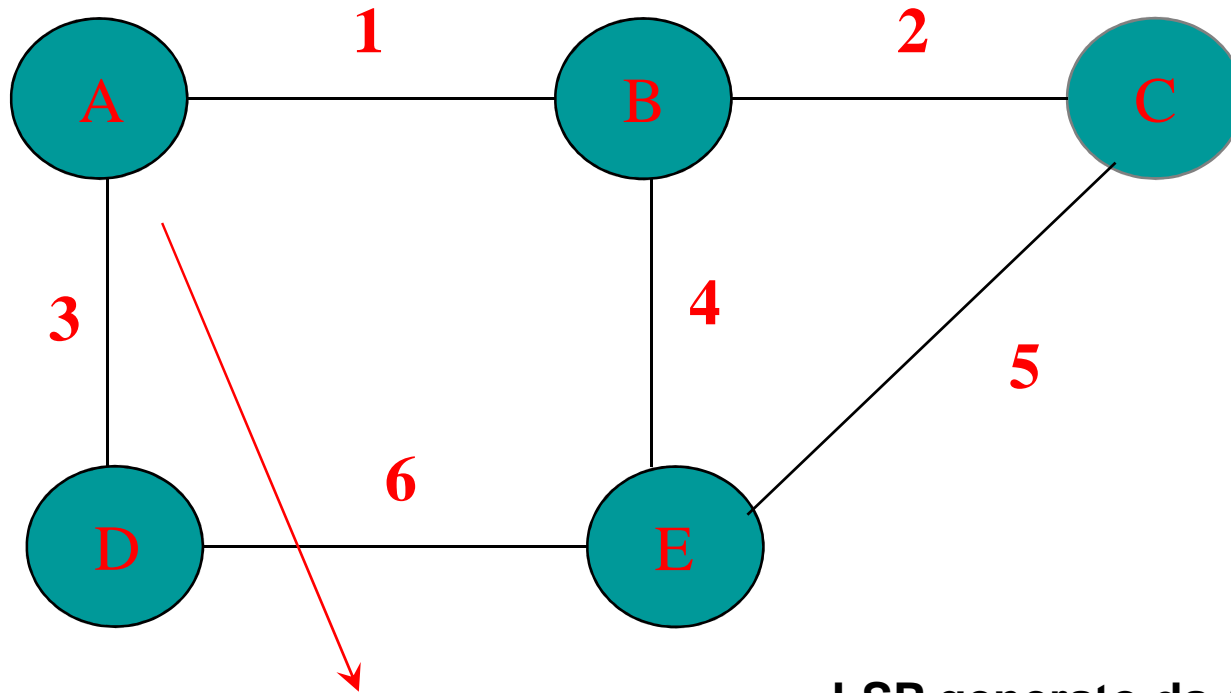

LSP generato da A

Da	Verso	Link	Costo	Seq.Number
A	B	1	1	1
A	D	3	1	1

Flooding

- **Ogni pacchetto in arrivo viene ritrasmesso su tutte le uscite eccetto quella da cui è stato ricevuto**
- **occorre prevenire i loop e la conseguente generazione incontrollata di traffico**
- **numero di sequenza (SN) + database degli SN ricevuti in ogni nodo: i pacchetti non vengono ritrasmessi una seconda volta**
- **contatore di hop (come TTL di IP)**

Esempio: Link State

- Ogni nodo ha un database (archivio degli LSP) in cui è descritta una mappa della rete

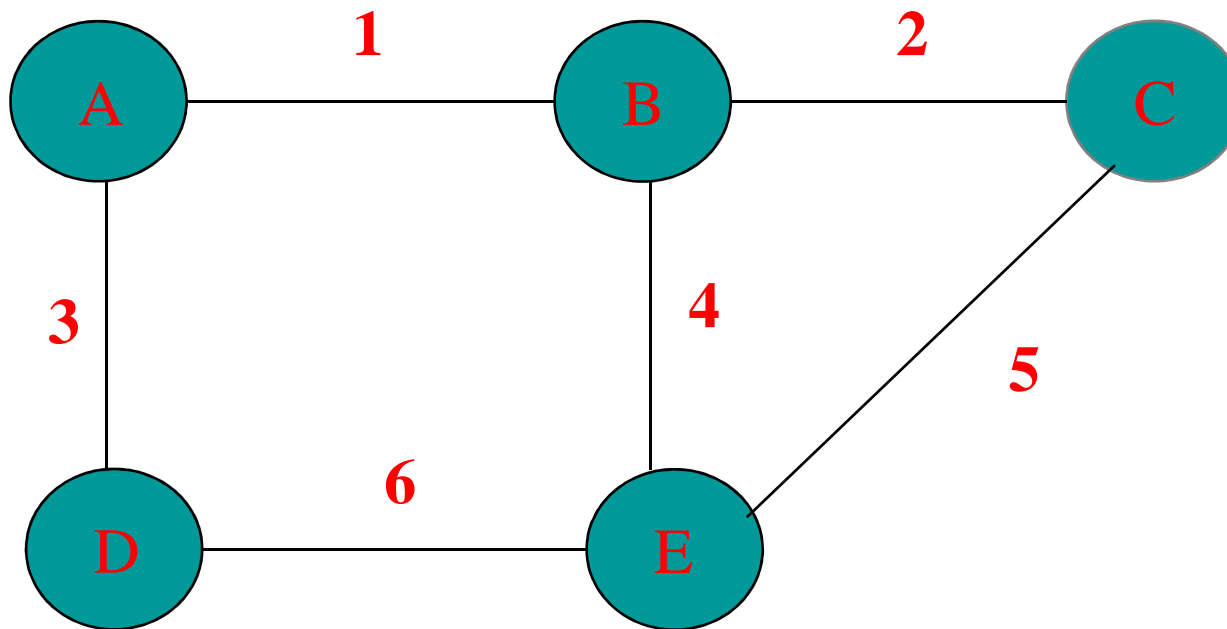

Esempio: Link State

- la rete è rappresentata dal database

Da	Verso	Link	Costo	Sequence Number
A	B	1	1	1
A	D	3	1	1
B	A	1	1	1
B	C	2	1	1
B	E	4	1	1
C	B	2	1	1
C	E	5	1	1
D	A	3	1	1
D	E	6	1	1
E	B	4	1	1
E	C	5	1	1
E	D	6	1	1

- ogni nodo può calcolare il percorso più breve verso tutti gli altri nodi

All'arrivo di un LSP

- Se il LSP non è mai stato ricevuto, o il SN è superiore a quello memorizzato precedentemente:
 - memorizza il LSP
 - lo ritrasmette in flooding sulle uscite
- Se il LSP ha lo stesso SN di quello memorizzato
 - non fa nulla
- Se il LSP è più vecchio di quello memorizzato
 - trasmette quello più recente al mittente

Calcolo tabelle di routing

- Ogni volta che l'archivio dei LSP varia si verifica se varia il grafo pesato
- in questo caso si ri-esegue l'algoritmo di calcolo dell'albero dei cammini minimi
- si inserisce nella tabella di routing per ogni possibile destinazione il primo hop
[destinazione, nodo_vicino]

Esempio: Link State

- il protocollo di routing deve aggiornare il database quando la rete cambia

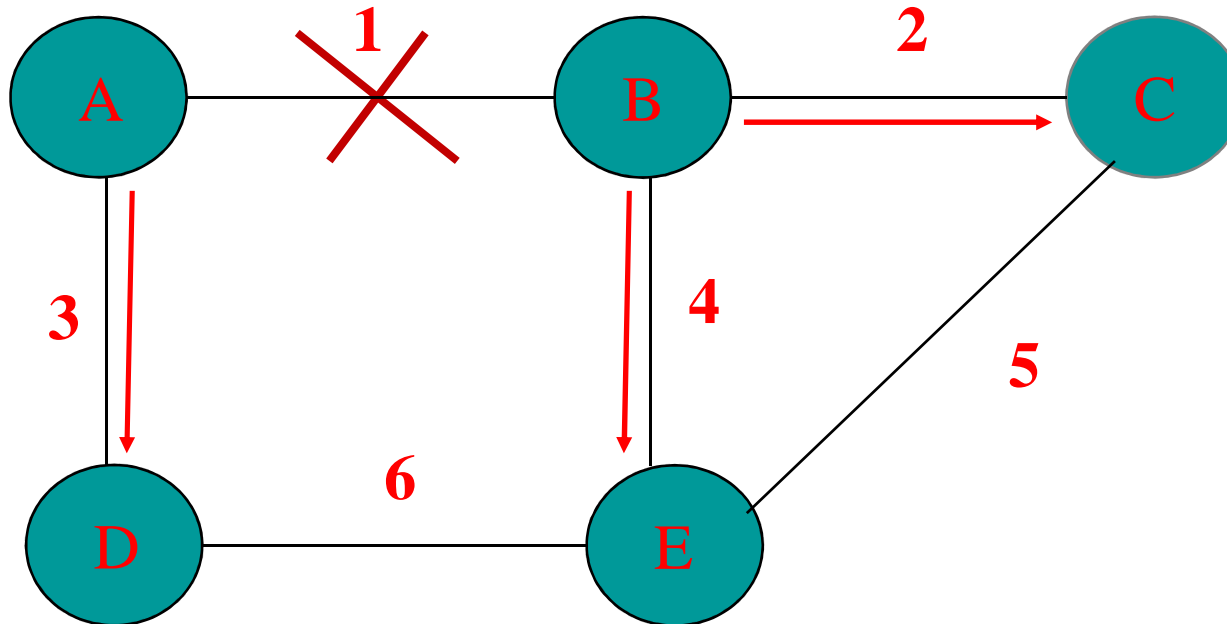

- la rottura del link 1 viene riscontrata dai nodi A e B che aggiornano il proprio database e mandano un messaggio di update sui link 3, 2 e 4

nodo A: Da A, Verso B, link 1, Costo=inf, S.Number=2

nodo B: Da B, Verso A, link 1, Costo= inf, S.Number=2

Esempio: Link State

- i messaggi sono ricevuti dai nodi D,E ed C che aggiornano il proprio database e li trasmettono sui link locali, i nuovi messaggi non modificano i database perché hanno lo stesso SN del record nel database
- il nuovo database dopo il flooding

Da	Verso	Link	Costo	Sequence Number
A	B	1	1⇒inf	1⇒2
A	D	3	1	1
B	A	1	1⇒inf	1⇒2
B	C	2	1	1
B	E	4	1	1
C	B	2	1	1
C	E	5	1	1
D	A	3	1	1
D	E	6	1	1
E	B	4	1	1
E	C	5	1	1
E	D	6	1	1

Routing in Internet

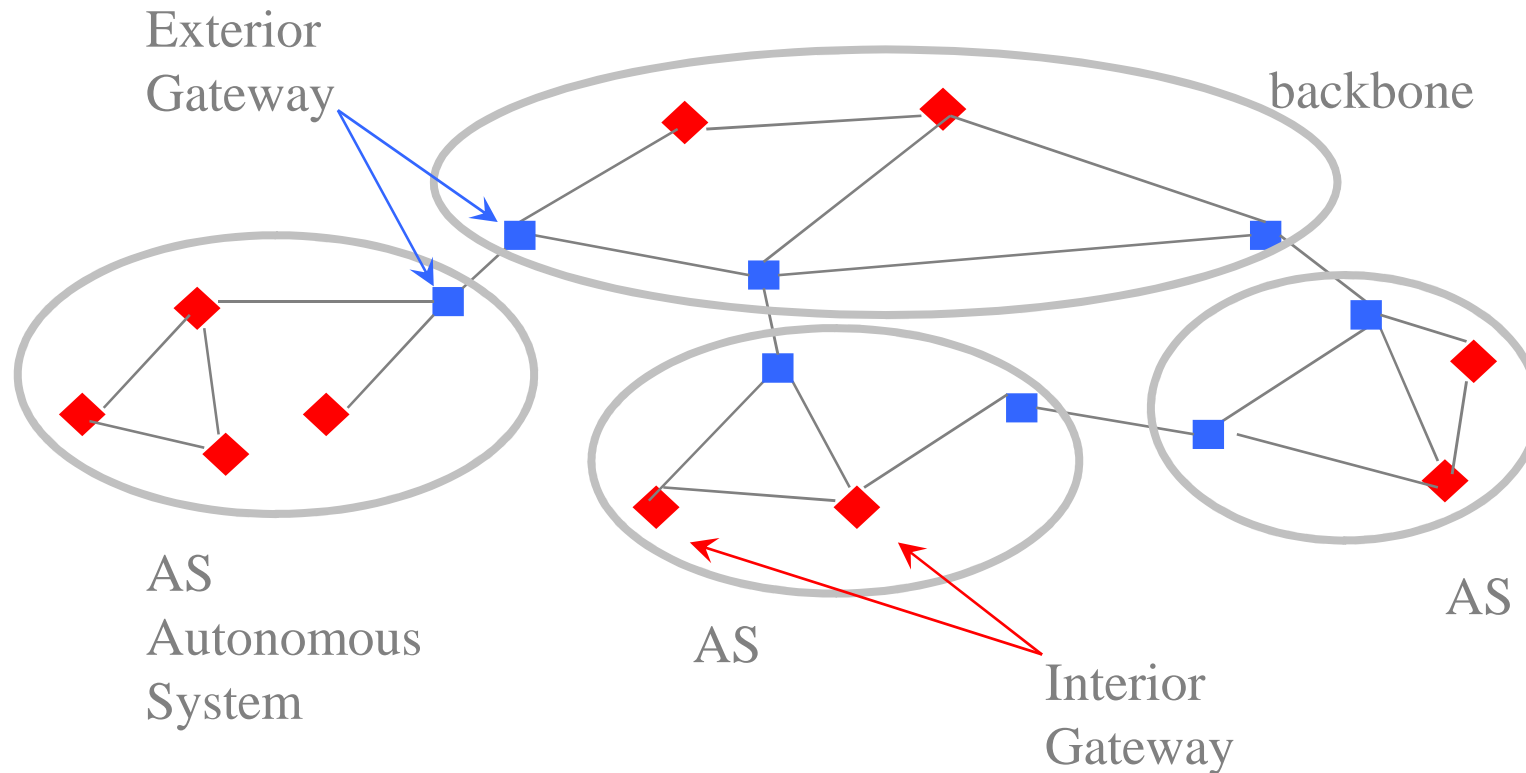

- **Autonomous System:** porzione di rete gestita da una stessa autorità
- **Protocollo di Routing:** protocollo per lo scambio di informazioni di routing tra gateway
- **EGP - Exterior Gateway Protocol**
- **IGP - Interior Gateway Protocol**

Domini di Routing

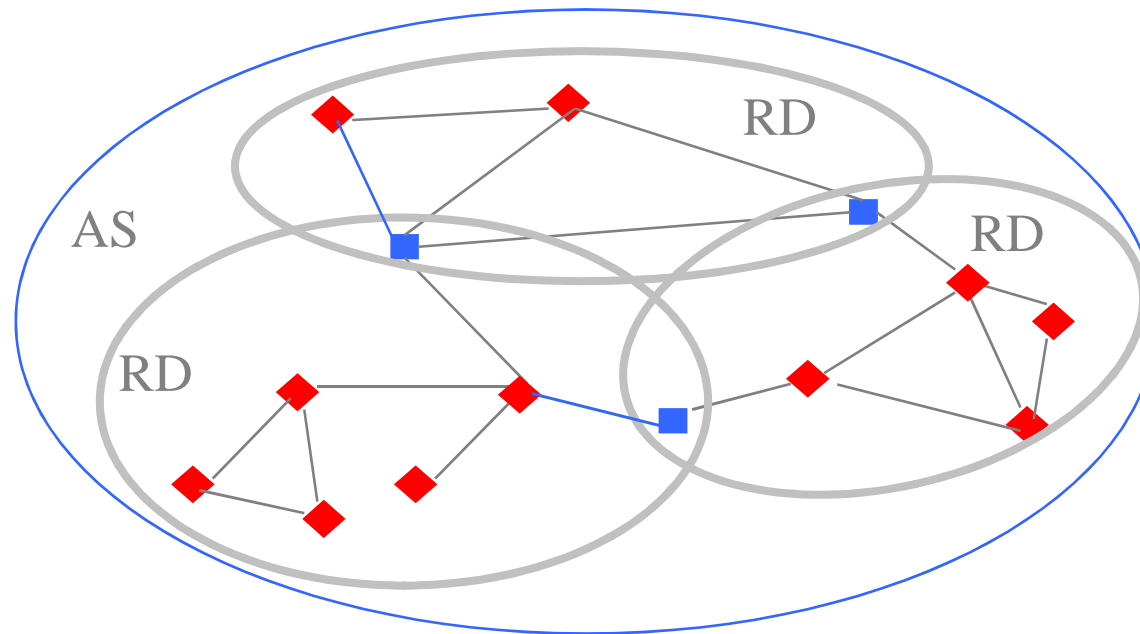

- **Dominio di Routing (RD):** porzione di AS in cui è implementato un unico protocollo di routing
- se i RD comunicano, alcuni router appartengono a più RD e implementano più protocolli di routing

Ridistribuzione

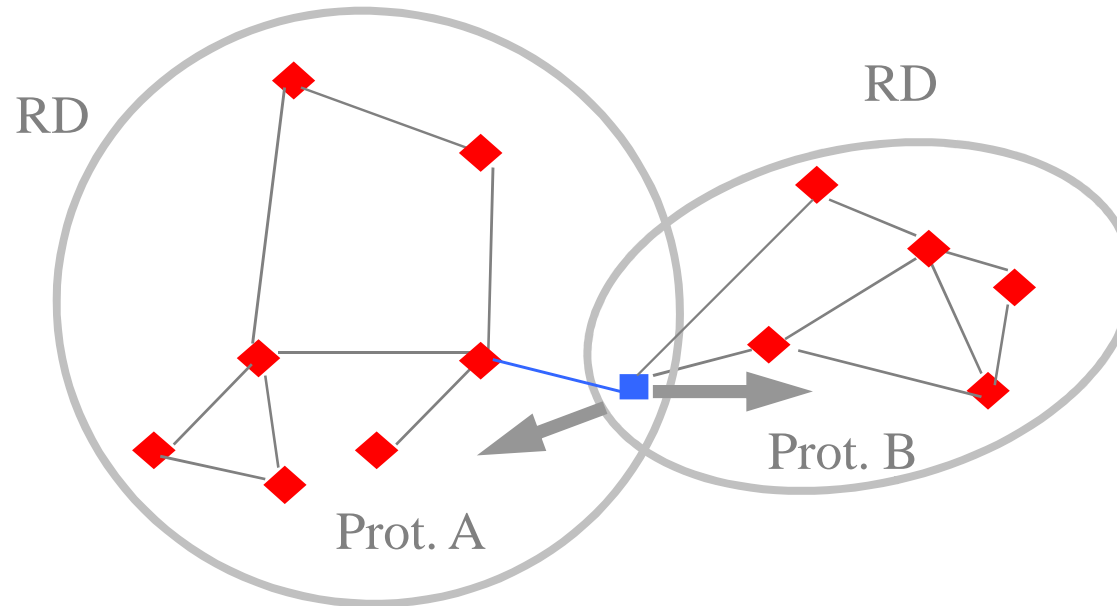

- **I router su più domini possono “ridistribuire” le informazioni di un dominio nell’altro e viceversa**
- **La traduzione delle informazioni dal Prot. A al Prot. B dipende dall’implementazione e dalle caratteristiche di A e B**
- **I due protocolli possono anche essere un IGP e un EGP (per alcuni sono definiti dei criteri di redistribuzione)**

Protocolli di Routing usati

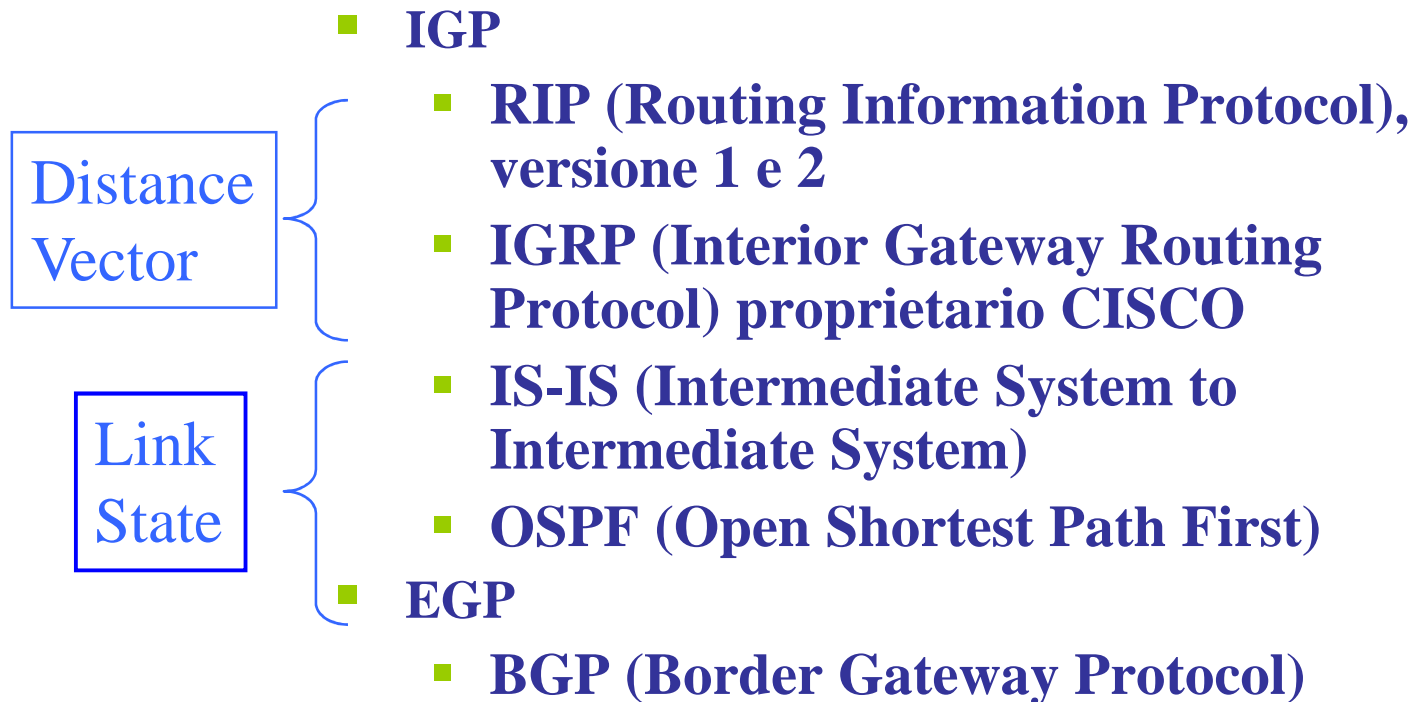

RIP v1

- **RFC 1058**
- **Protocollo IGP**
- **Della famiglia Distance Vector**
- **Metrica utilizzata: numero di hop (anche se in teoria si possono usare altre metriche)**
- **Il valore 16 denota infinito**
- **è tra i più diffusi e semplici protocolli di routing dinamico**

RIP v1

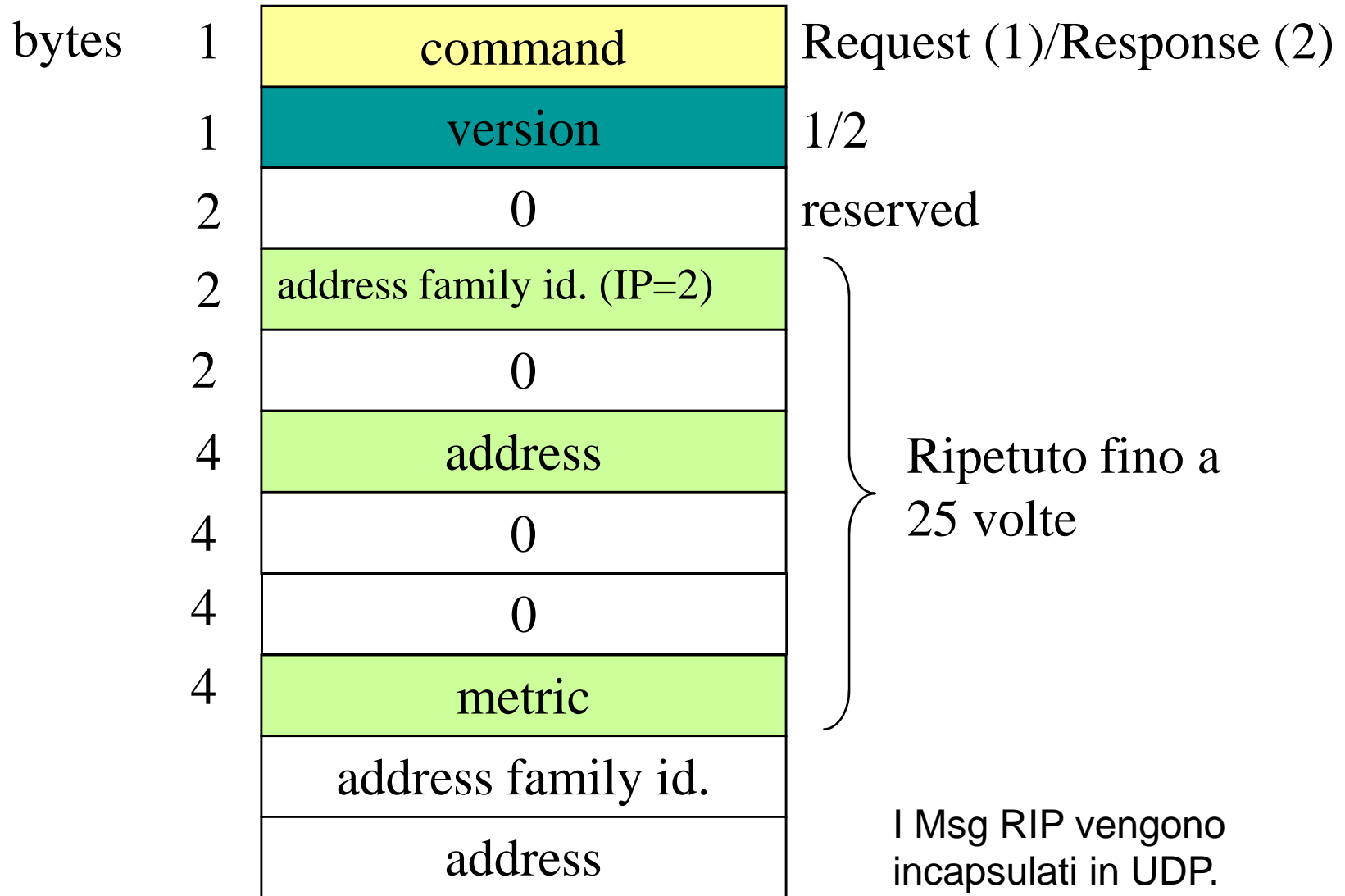

.....

I Msg RIP vengono incapsulati in UDP.
Porta UDP utilizzata: 520

RIP v1: Timer

- **route update timer (default 30 s)**
 - **Ogni router invia DV periodicamente ogni 30 secondi**
- **route invalid timer (default 180 s)**
 - **intervallo dopo il quale, se non si ricevono annunci dalla stessa interfaccia, una route è dichiarata non valida. Questo evento viene notificato ai vicini.**
- **route flush timer (default 240 s)**
 - **intervallo di tempo dopo cui una route è cancellata (se arrivano nuovi DV da altre interfacce sono accettati)**

RIP v2

- **RFC 1723**
- **permette di inserire anche le netmask**
- **Permette una blanda autenticazione**

4	address
4	netmask
4	metric

OSPF

- RFC 1247, 1583
- Link state routing protocol
- Supporta routing gerarchico
- I messaggi di OSPF viaggiano incapsulati direttamente in pacchetti IP (a differenza di RIP, che utilizza UDP). Il campo Protocol nel pacchetto IP viene settato a 89 (OSPF, appunto)
- OSPF è costituito da 3 “sotto-protocolli”:
 - Hello
 - Exchange
 - Flooding

OSPF

- **Protocollo Hello: svolge principalmente 2 funzioni**
 - **Verificare che i link siano attivi (i pacchetti sono inviati ogni *hello-interval* secondi ai router vicini)**
 - **Eleggere Designated Router e Backup Router nelle reti Broadcast**
- **Protocollo Exchange**
 - **Viene utilizzato principalmente quando un router si connette ad un altro (ad es: Designated e/o Backup Router) ed inizializza il proprio Link State Database**
- **Protocollo Flooding**
 - **Le variazioni incrementali e successive a tale inizializzazione vengono gestite tramite il protocollo di Flooding**

OSFP: Open Shortest Path First

Common Header

1	4	8	16	19	32
Version (2)		Type		Message Length	
Router ID					
Area ID					
Checksum			Authentication type		
Authentication					
Authentication					

OSFP: Open Shortest Path First

- Il campo *type* specifica il tipo di messaggio OSPF che può essere
 - 1) HELLO
 - 2) DATABASE DESCRIPTION
 - 3) LINK STATUS REQUEST
 - 4) LINK STATUS UPDATE
 - 5) LINK STATUS ACKNOWLEDGEMENT
- Il campo Router ID contiene l'indirizzo IP scelto per identificare il router mittente.
- Area ID codifica l'area di appartenenza. Il Valore 0 è riservato per la *backbone area*. In genere, per le altre aree è pratica comune utilizzare un IP network number per identificare un'area.
- Il campo Authentication type può essere 0 (No authentication) o 1 (Simple authentication)

OSFP: Open Shortest Path First

- OSPF invia periodicamente messaggi di HELLO per verificare la raggiungibilità dei vicini
- I messaggi di tipo database description servono ad inizializzare il database topologico dei gateway
- I dati sulle metriche dei link vengono passati tramite i messaggi di link status

OSPF: gerarchia e classificazione dei router

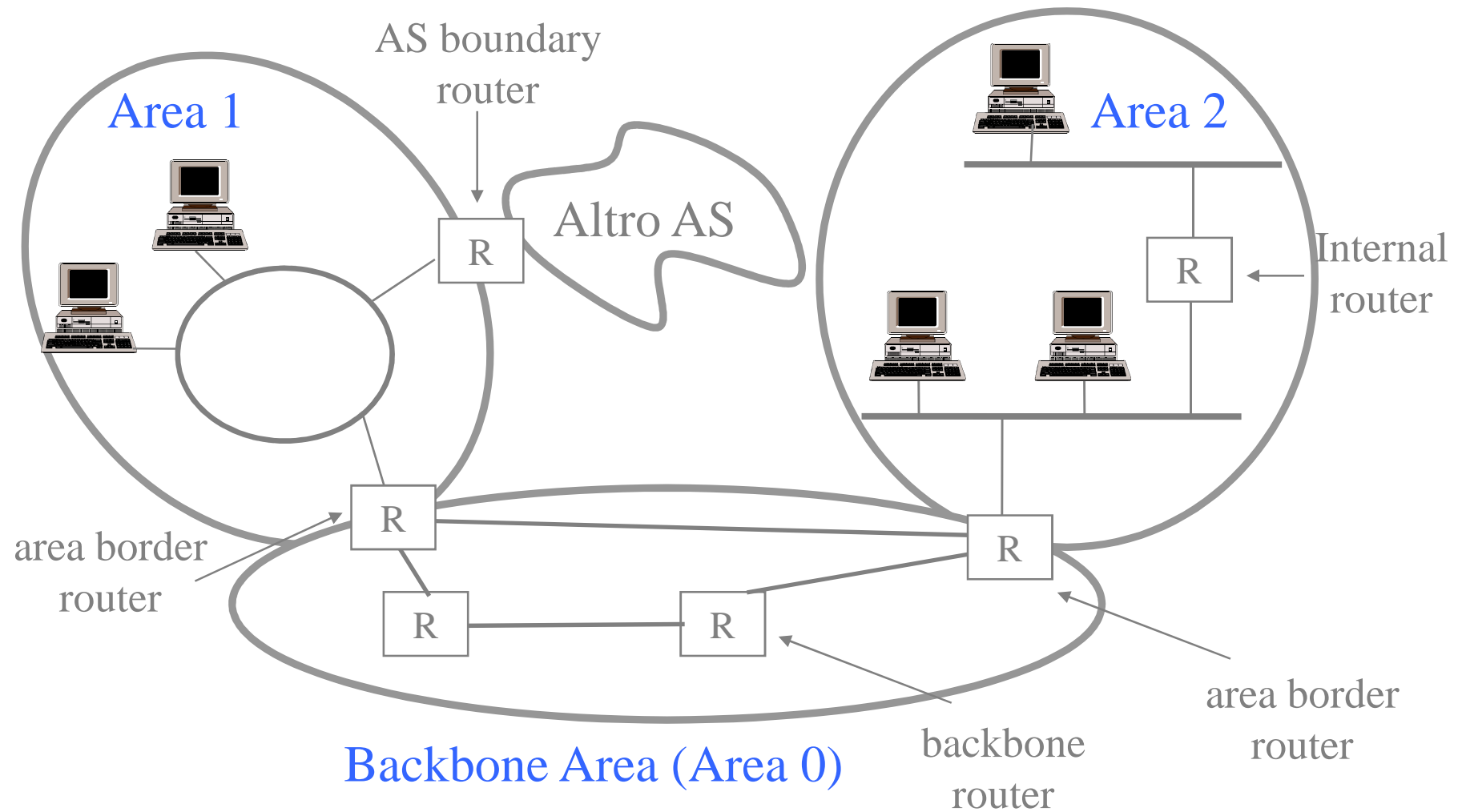

OSPF

- Gli area border router diffondono in ciascuna area un riassunto delle informazioni raccolte nell'altra
 - Si parla di “contaminazione” distance vector

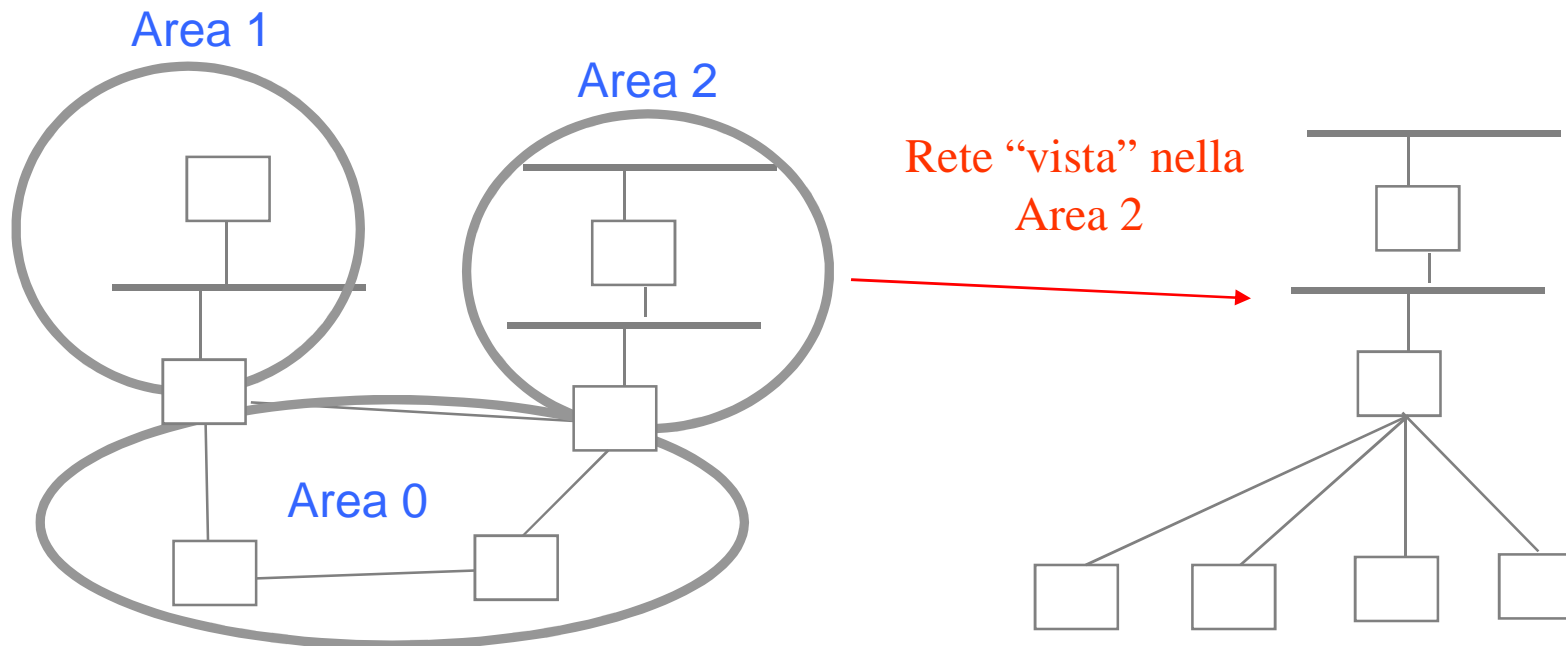

Esempio

- Si consideri la rete in figura dove sono indicati router (Rx) e reti (Nx). La rete è costituita da 3 aree.

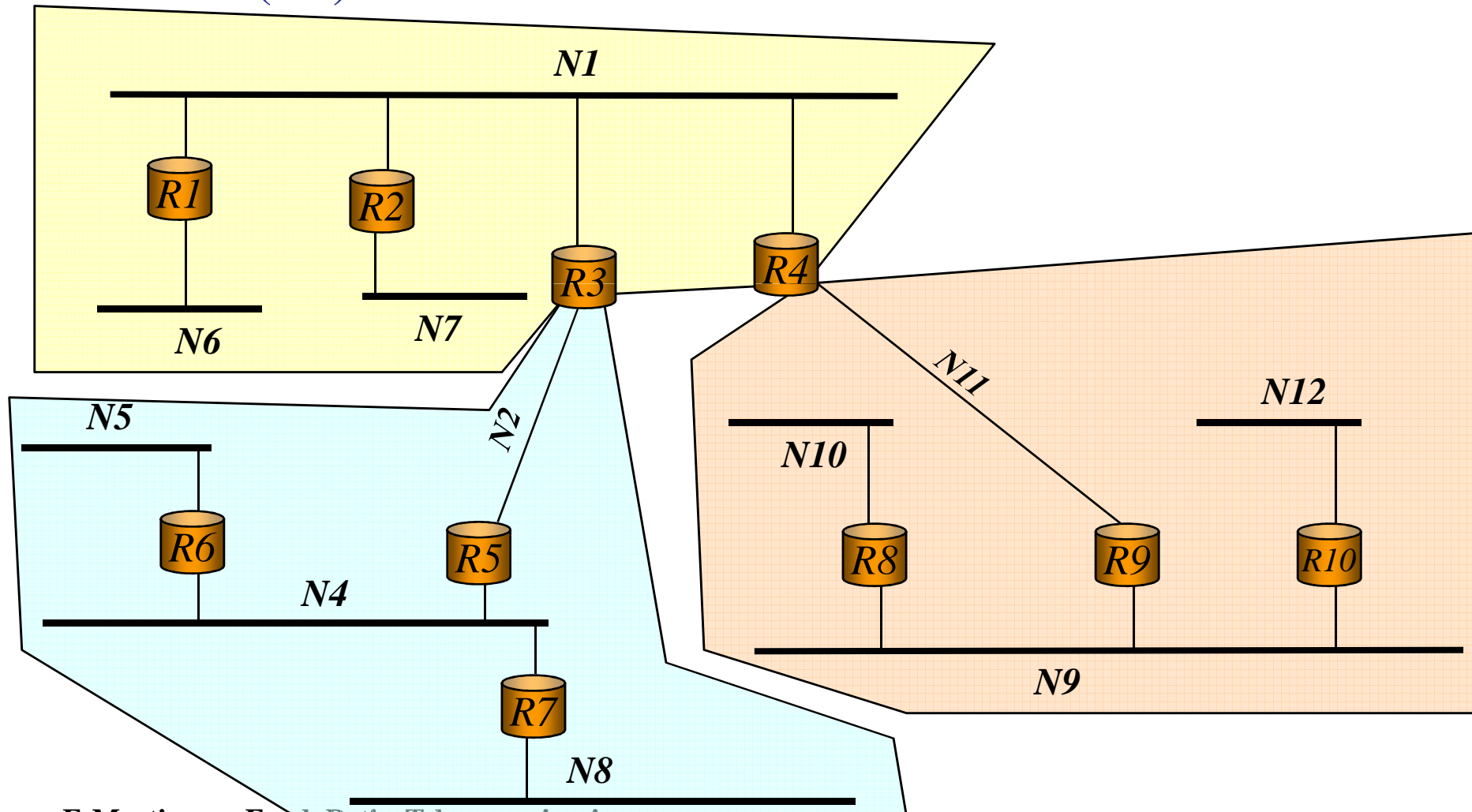

Esempio

La rete “vista” dal router R1 è la seguente

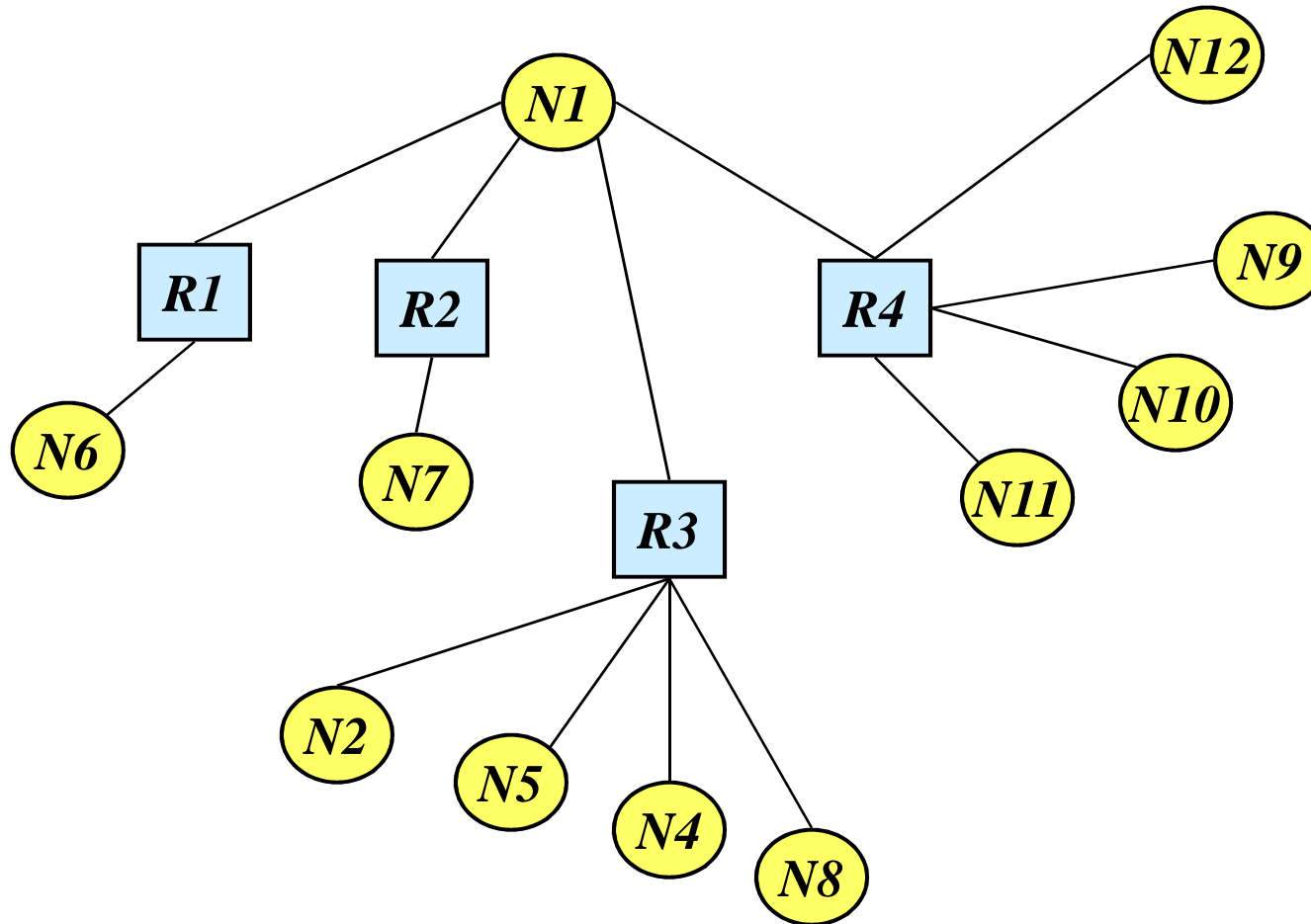

Esempio

La rete “vista” dal router R7 è la seguente

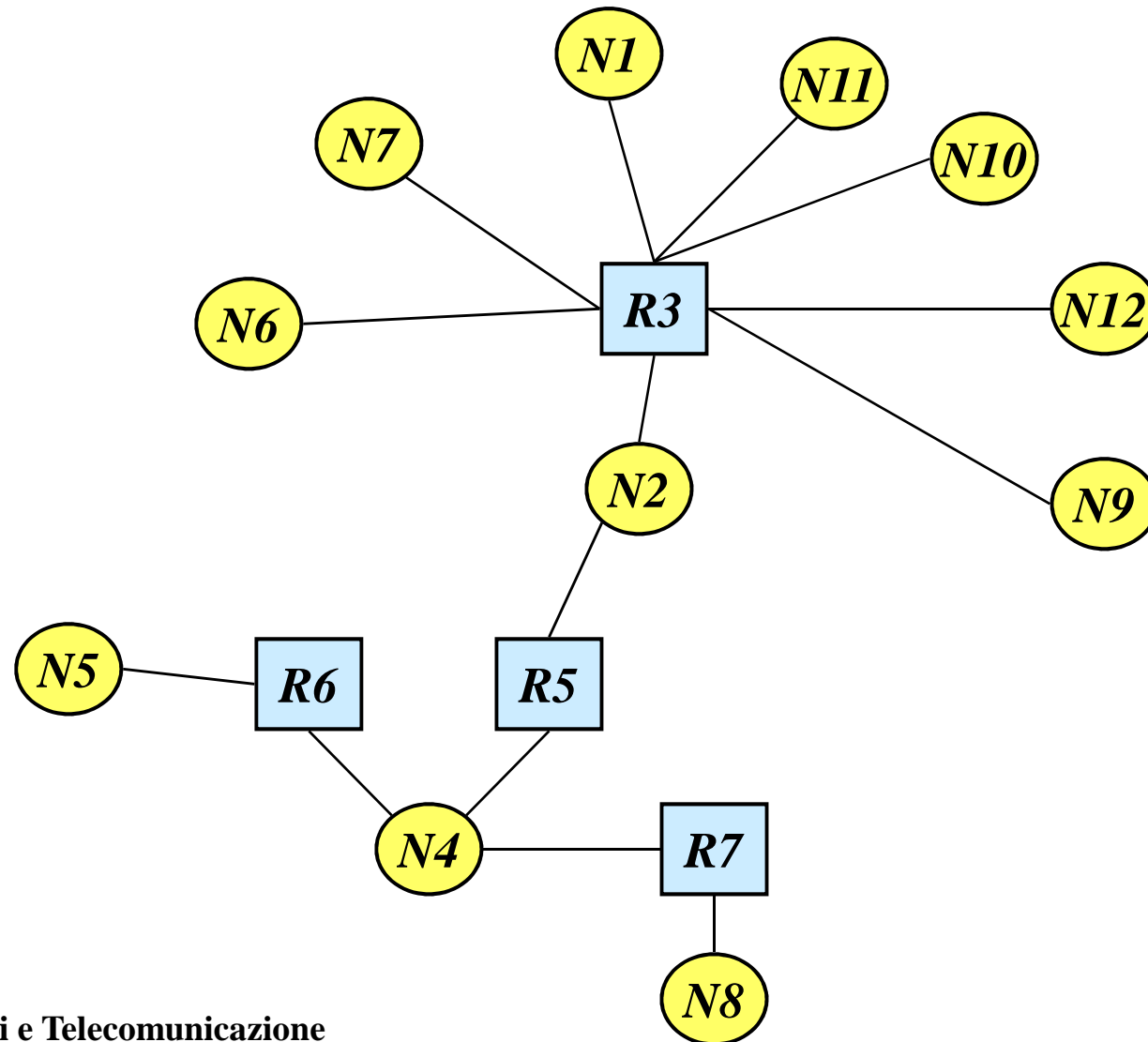

BGP

- **E' il più diffuso protocollo EGP**
- **Il problema del routing tra AS è diverso da quello di routing interno**
 - **I criteri di scelta del percorso sono difficilmente traducibili in metriche per il calcolo dei cammini**
 - **I gestori di un AS hanno bisogno di scegliere il percorso in base ad una propria politica**
 - **La scelta può essere fatta sulla base della conoscenza dell'intero percorso verso la destinazione**
- **Quindi:**
 - **DV non va bene perché non consente la conoscenza dell'intero percorso**
 - **LS non va bene perché occorrerebbe costruire informazioni topologiche sull'intera rete mondiale**

BGP: Path vector

- Il BGP è un protocollo simile al distance vector, ma nei DV inviati dai nodi non è indicata una “distanza dalla destinazione”, ma l'intero percorso verso la destinazione

Rete	Router successivo	Percorso
N01	R01	AS2,AS5,AS7,AS12
N02	R07	AS4,AS13,AS6,AS9
N03	R09	AS11,AS12,AS8,AS6
...

BGP: Path vector

- In realtà un messaggio di path vector che si scambiano due EG vicini non contiene un percorso ma una sequenza di “attributi”
- Si distinguono attributi obbligatori, che devono essere interpretati da tutte le implementazioni di BGP, e facoltativi
- Tra gli attributi obbligatori:
 - **ORIGIN:** protocollo IGP da cui proviene l’informazione (ad es. OSPF, RIP, IGRP)
 - **AS_PATH:** sequenza di AS attraversati
 - **NEXT_HOP:** prossimo router

BGP: Esempio di Funzionamento

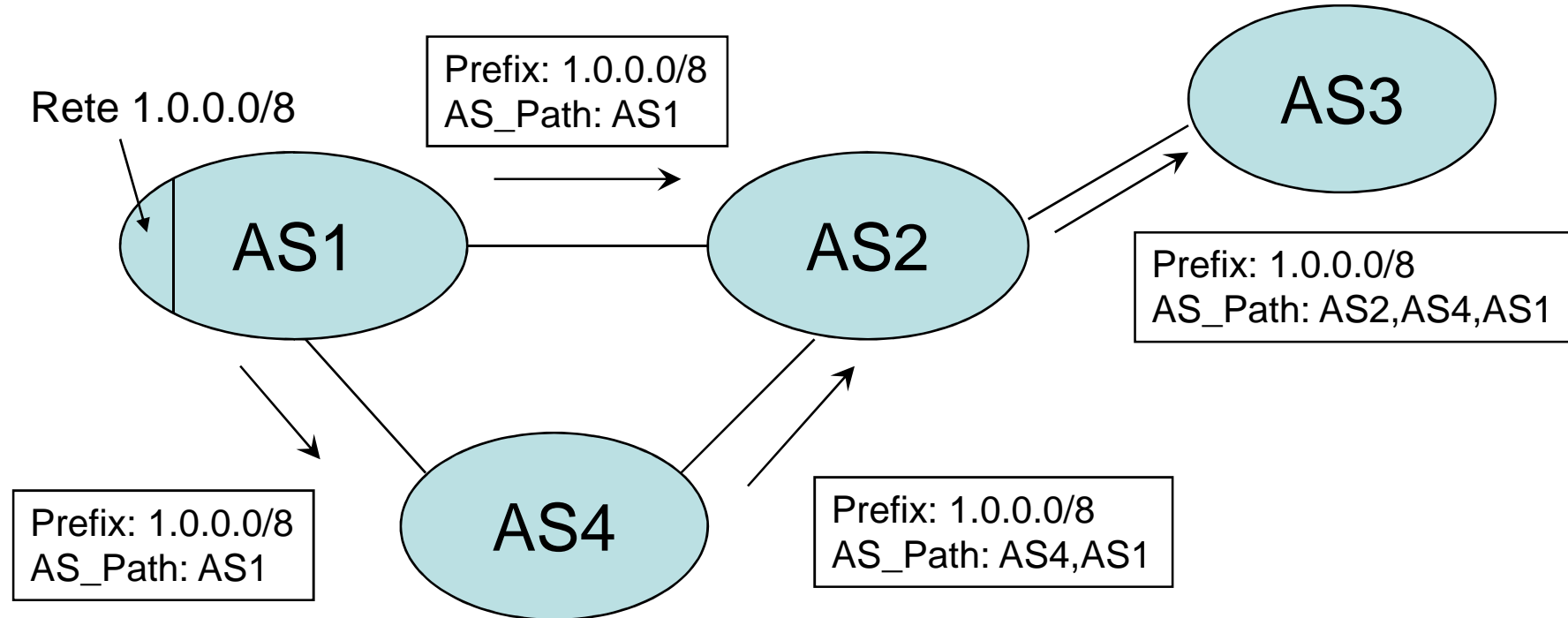

- AS2 può scegliere se raggiungere la rete 1.0.0.0/8 attraverso AS4 o AS1. Nell'esempio, sceglie AS4 per meri motivi economici
- Quindi AS2 inoltra ad AS3 un path vector che riporta il percorso da lui scelto per raggiungere tale rete: AS2-AS4-AS1

Multicasting

Multicasting

- Nel caso in cui la rete supporti il multicast è possibile inviare un solo pacchetto.
- Ad es: Ethernet supporta il Multicast.
- In Internet, poiché un gruppo Multicast può estendersi su molte reti fisiche, è necessario che alcuni nodi della rete svolgano un ruolo attivo (router in rosso nella figura)

- Funzionalità richieste
 - definizione del gruppo di destinatari
 - indirizzamento
 - definizione dell'albero di routing

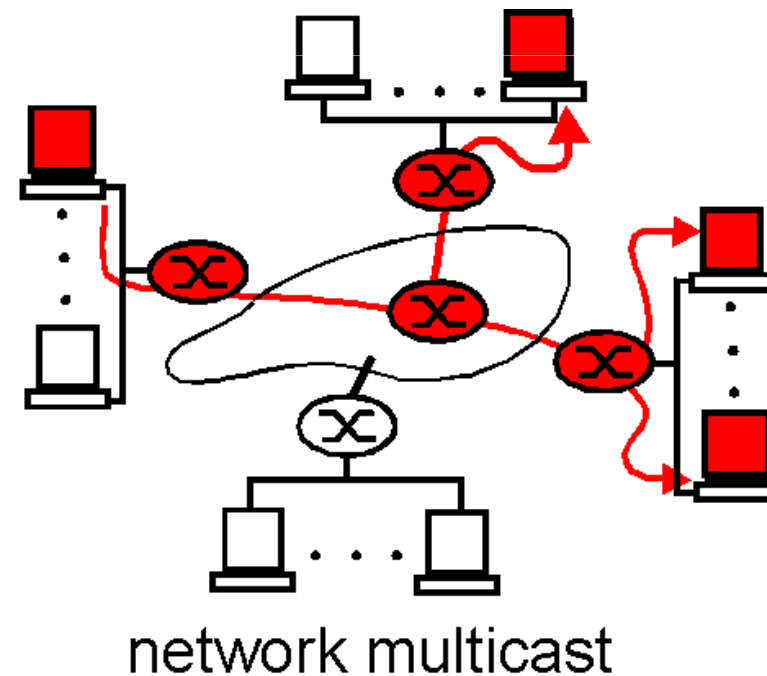

Gruppi ed indirizzi

- Per identificare un gruppo di ricevitori non è efficiente usare l'insieme dei loro indirizzi IP
- IP definisce una classe di indirizzi per applicazioni multicast (utilizzabili solo come indirizzi destinazione, non sender). Alcuni gruppi sono riservati.

1110

Group Identifier (28 bit)

da 224.0.0.0 a 239.255.255.255

- L'uso degli identificativi di gruppo riduce l'overhead, ma pone problemi:

- come si istituisce un gruppo
- come si aggiungono membri
- come si controlla l'ingresso nel gruppo
- chi conosce l'elenco dei membri

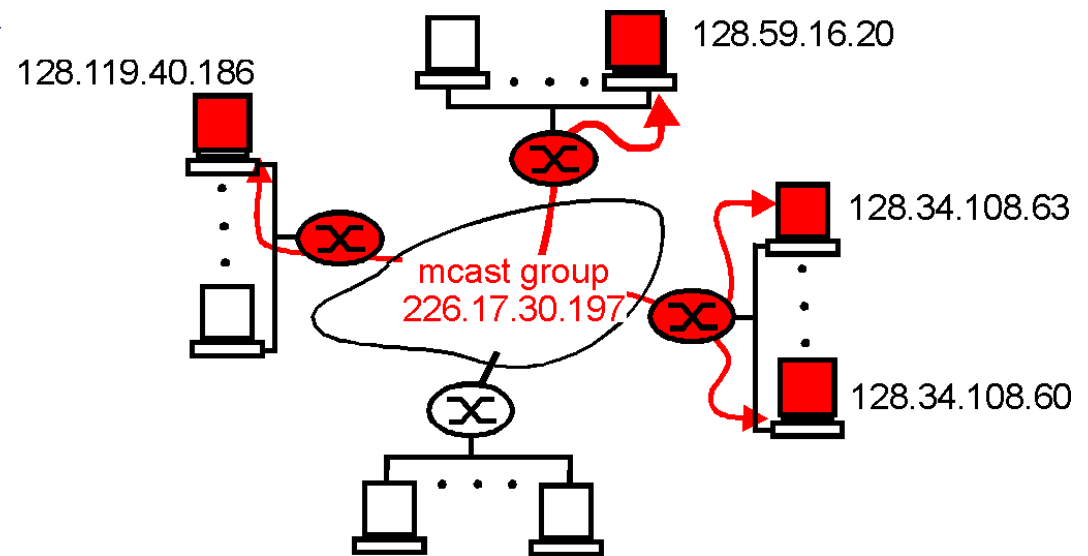

Internet Group Management Protocol (IGMP)

- Specifici router nella rete si preoccupano di gestire il servizio di multicast
- Il protocollo IGMP è usato per il colloquio tra gli host e i multicast router
- ogni host colloquia con il multicast router sulla propria sottorete per la gestione dell'iscrizione ai gruppi

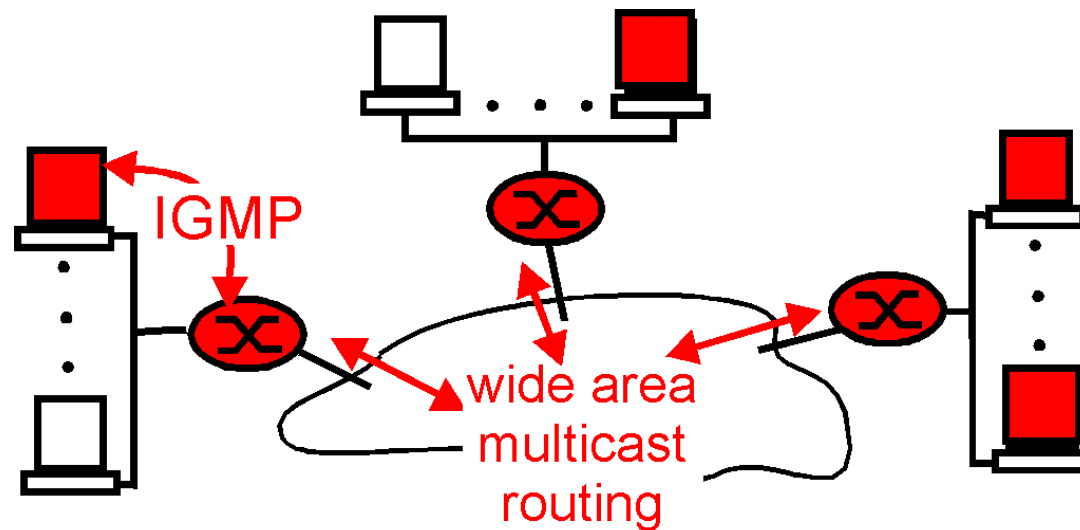

Gestione dei gruppi

- Periodicamente il router IGMP manda dei messaggi broadcast (224.0.0.1, “all systems on this subnet, hosts and routers”, per es. una LAN)
- Gli host rispondono con l’elenco dei gruppo in uso da qualche processo applicativo

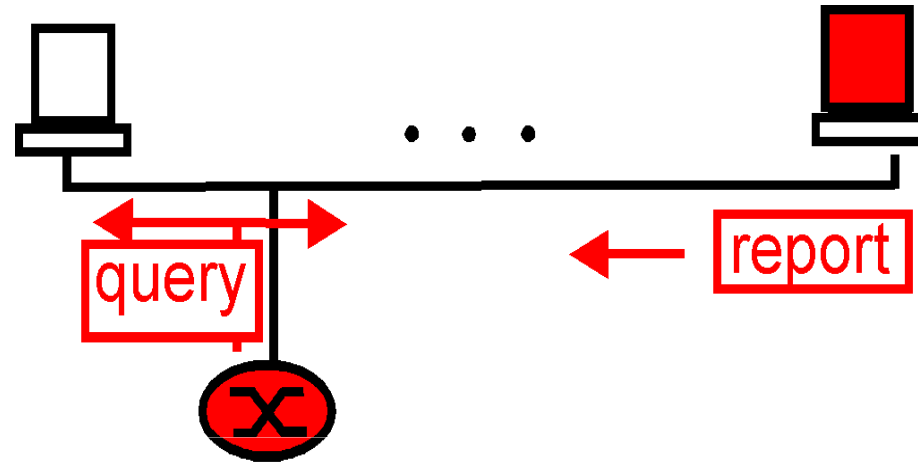

IGMP Message types	Sent by	Purpose
membership query: general	router	query multicast groups joined by attached hosts
membership query: specific	router	group joined by attached hosts
membership report	host	is joined to given multicast group
leave group	host	report leaving given multicast group

Multicast routing

- Come inoltrare i pacchetti di un gruppo?
- Scopo dei protocolli di multicast routing è quello di costruire un albero (Steiner tree) degli instradamenti che consenta di inoltrare i pacchetti senza effettuare dei cicli
- I router che non hanno utenti del gruppo associati possono essere esclusi dall'albero
- Il problema è simile a quello che si incontra nei transparent bridge

- Steiner Tree problem: trovare l'albero che copre tutte le destinazioni avente il minimo costo possibile. (NP-Complete)
- Constrained Steiner Tree problem: trovare l'albero di costo minimo con vincoli sul massimo ritardo

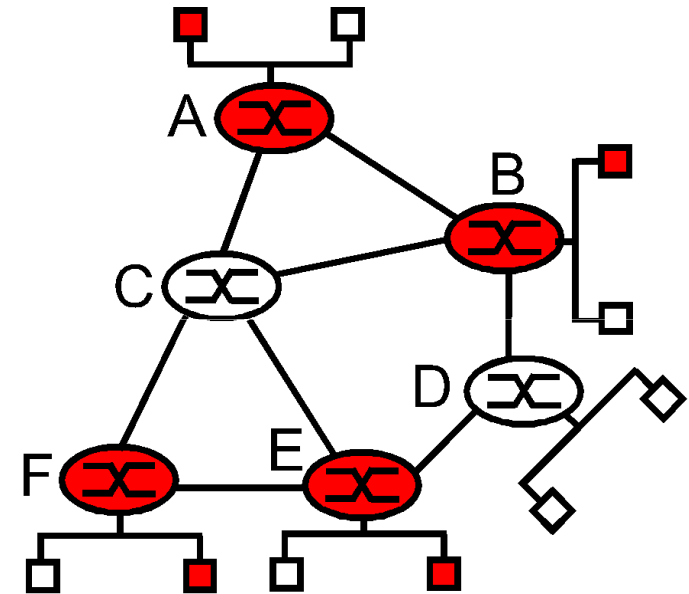

Quali alberi

- E' possibile costruire un albero che serve a distribuire i pacchetti di tutte le sorgenti
- oppure un albero differente per ognuna delle sorgenti attive

Group-shared Tree

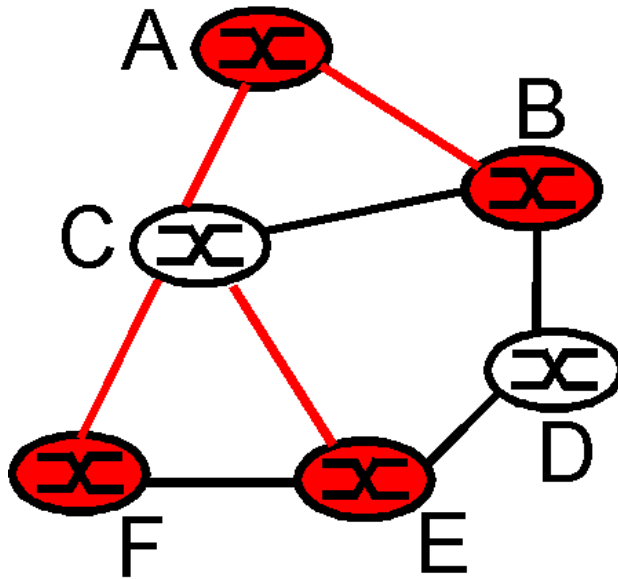

Source-Specific Tree

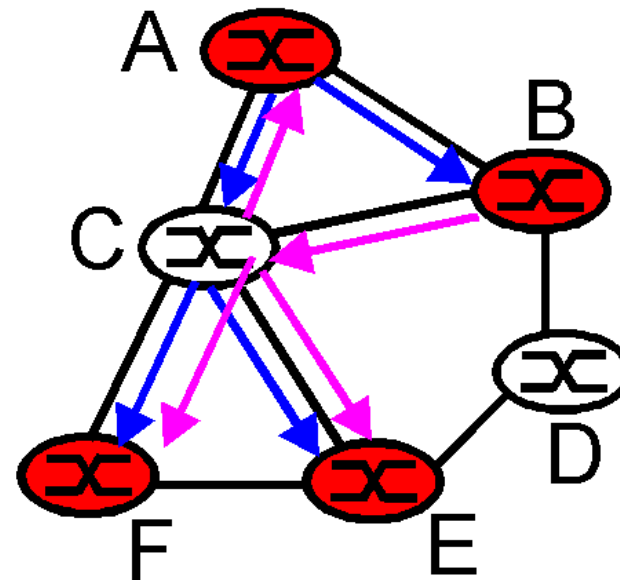

Group-Shared Tree

- In linea teorica è possibile cercare l'albero di costo minimo (Problema NP-completo)
- In realtà gli algoritmi (euristiche) cercano soluzioni sub-ottime
- *center-based approach*:
 - viene eletto un router "centrale" (nell'esempio sotto, il router E)
 - vengono inviati dei messaggi di "join" in unicast verso il router centrale
 - i messaggi tracciano dei rami dell'albero fino a che non raggiungono il centro o un altro router già associato all'albero

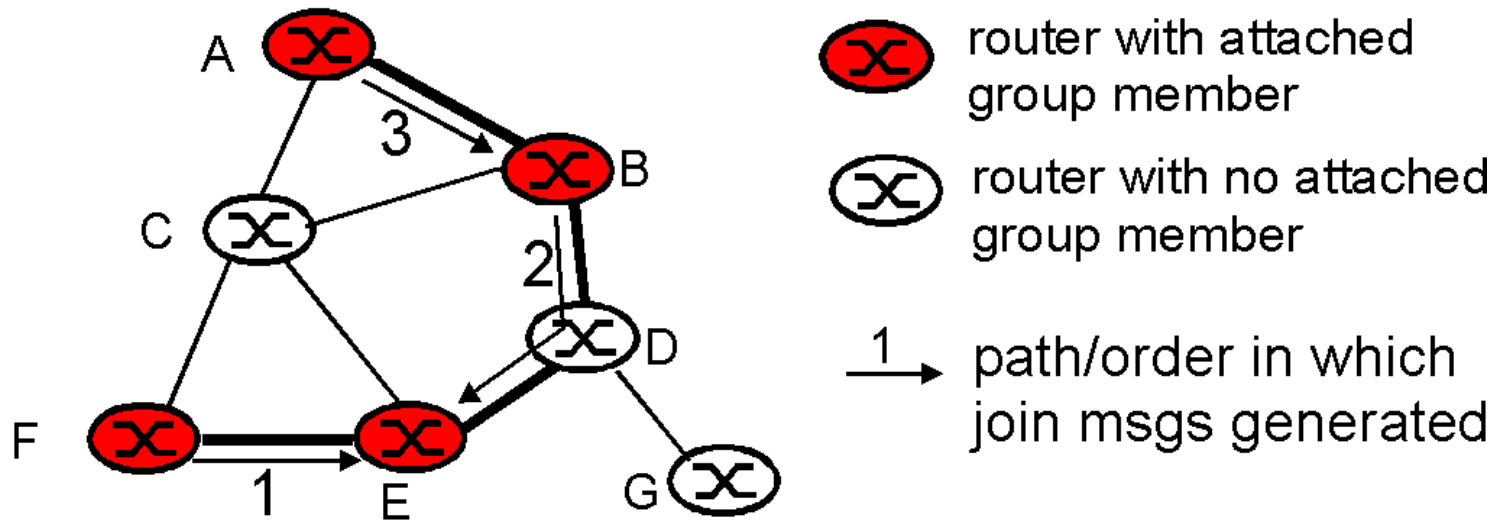

Source-based Trees

- La costruzione dei source-based trees è di solito basata sull'albero dei cammini (unicast) minimi, costruibile dai router in modo analogo a quanto fatto con il routing unicast
- Reverse Path Forwarding (RPF): un router accetta un pacchetto multicast solo sull'interfaccia sulla quale il router invierebbe un messaggio unicast verso la sorgente del messaggio multicast ricevuto

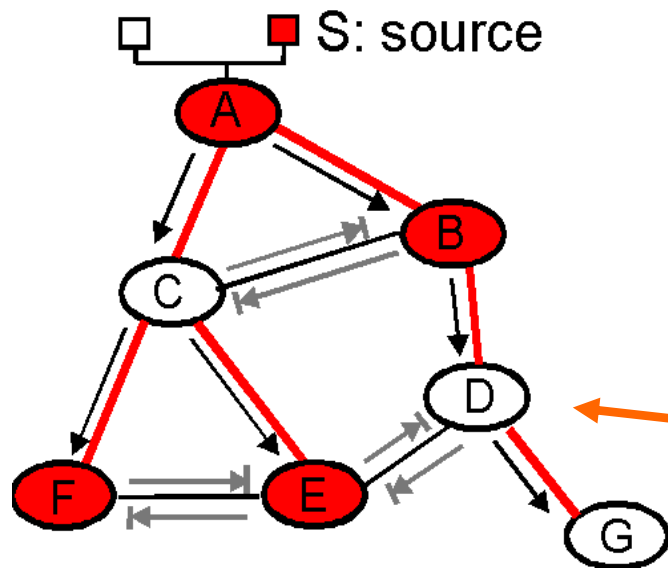

- i pacchetti in arrivo sul cammino minimo verso la sorgente sono inoltrati
- tutti gli altri sono scartati

i pacchetti giungono anche a nodi senza host associati

Source-based Trees: pruning

- Il problema dei pacchetti che arrivano a nodi non coinvolti nel gruppo può essere risolto con la tecnica detta di *pruning*
- I router che non hanno host associati al gruppo possono inviare dei messaggi di *prune* risalendo al contrario lungo l'albero

- **Problemi:**

- avere informazioni sui router posti a valle (segnalazione opportuna)
- consentire l'ingresso di nuovi utenti (messaggi di *unprune* o timer sull'informazione di *prune*)

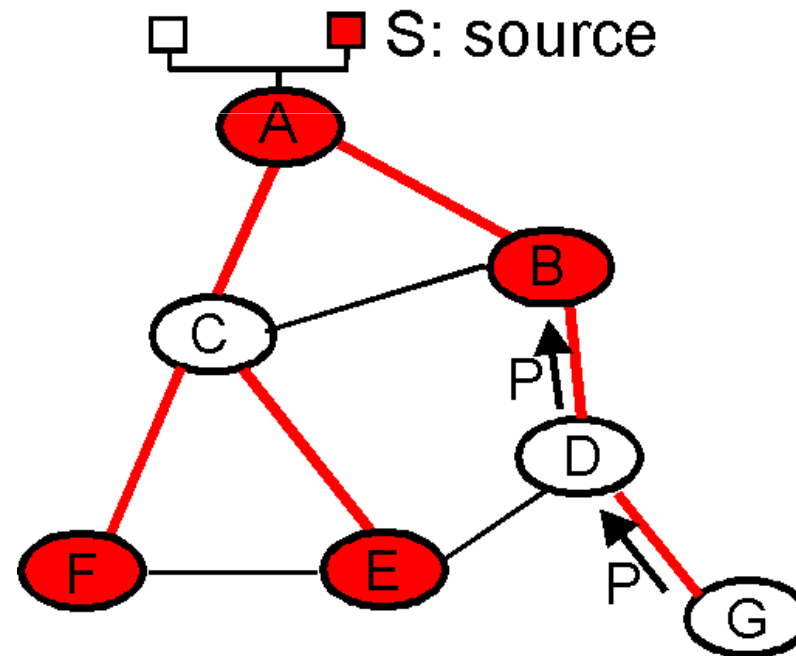

Distance Vector Multicast Routing Protocol (DVMRP, RFC 1075)

- è il più usato protocollo RPF
- usa il distance vector per costruire l'albero dei cammini minimi
- ogni router mantiene una lista di router dipendenti
- un messaggio di *pruning* viene inviato solo se tutti i router in tale lista lo hanno già fatto
- è previsto un esplicito messaggio di *unprune*
- le informazioni di *pruning* hanno un time-out

Multicast in Internet

- solo una piccolissima frazione dei router di Internet sono multicast routers
- cosa succede se nessuno dei router vicini ad un multicast router ha capacità di multicast?
- La tecnica in uso in MBone (Multicast Backbone) è il tunneling:

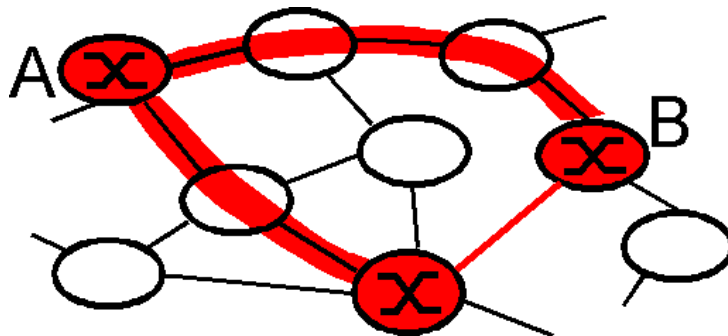

physical topology

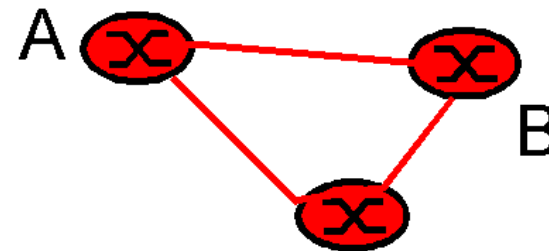

logical mcast topology